

GEBRUIKSAANWIJZING
VOLAUTOMATISCHE GEÏNTEGREERDE KOFFIEMACHINE

N

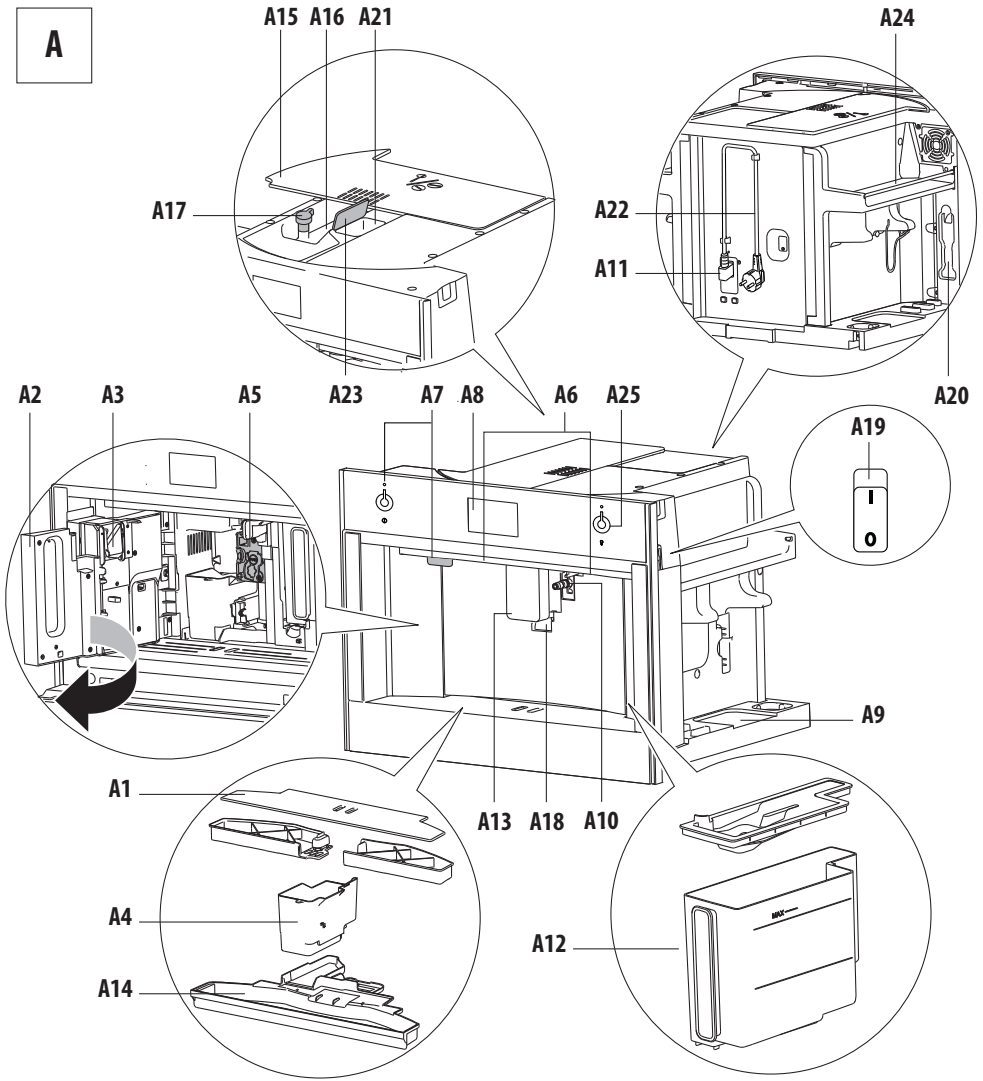

A



B

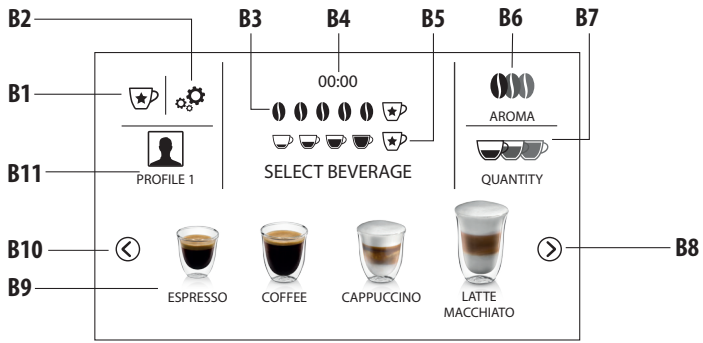

C

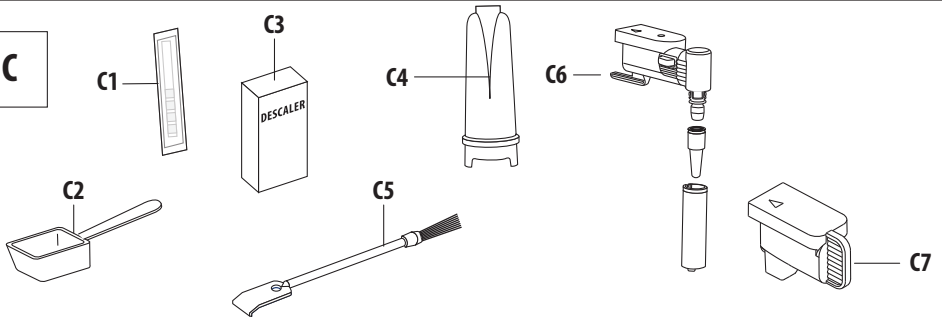

D

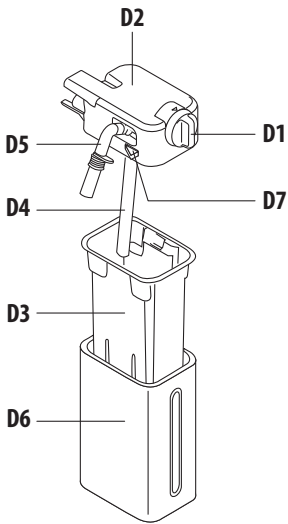

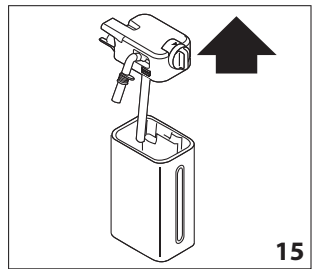
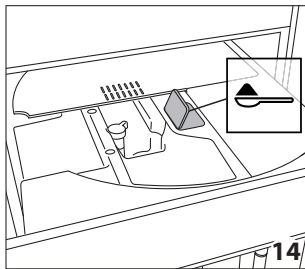
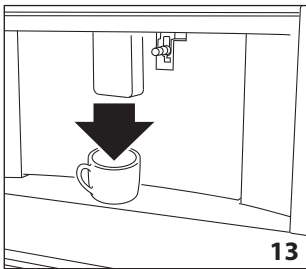
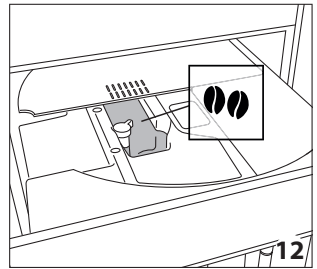
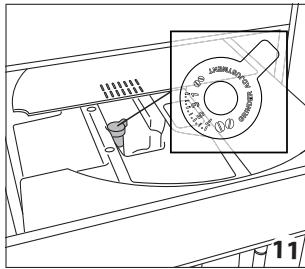
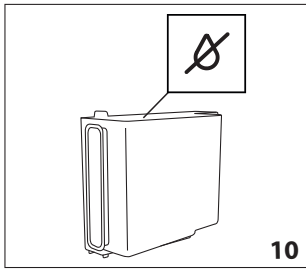
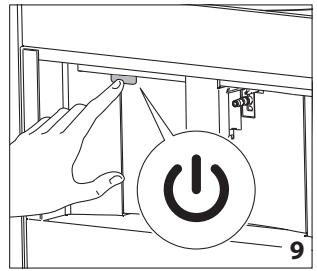
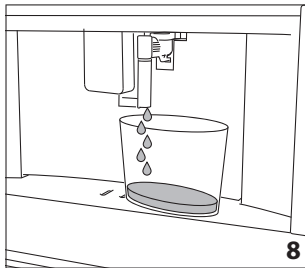
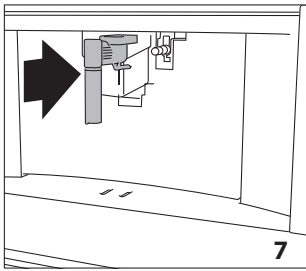
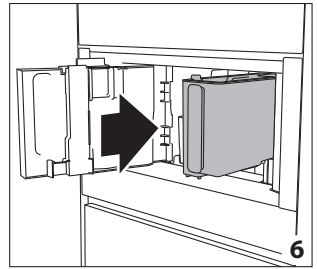
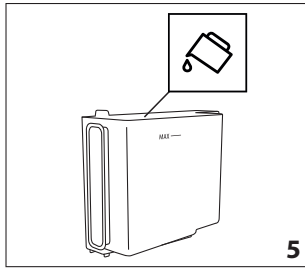
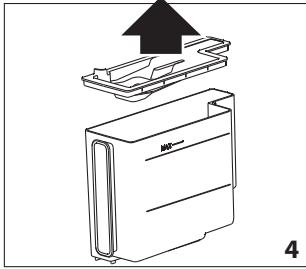
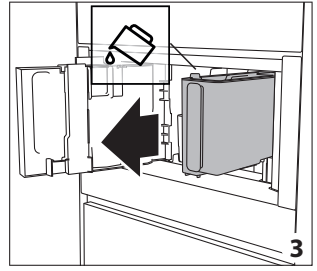
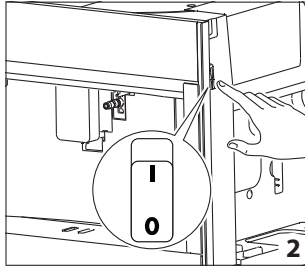
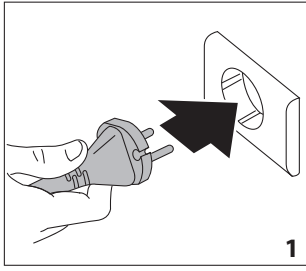

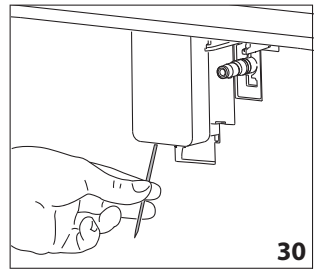
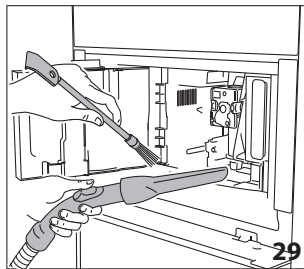
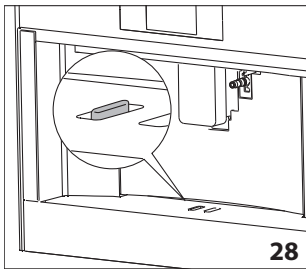
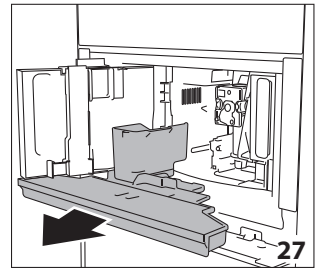
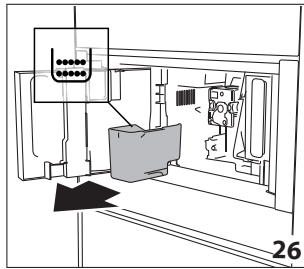
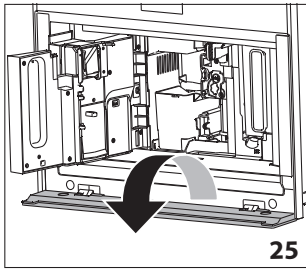
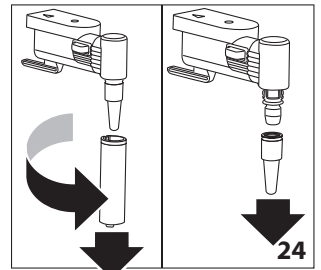
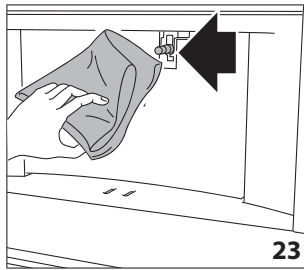
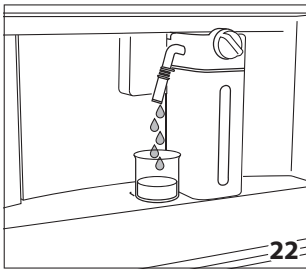
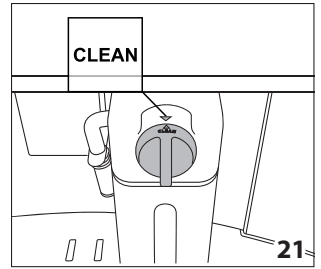
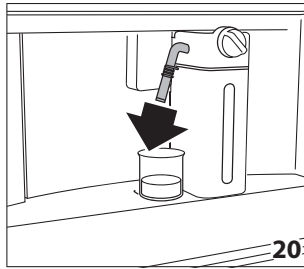
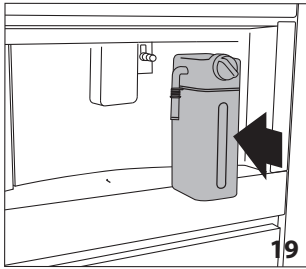
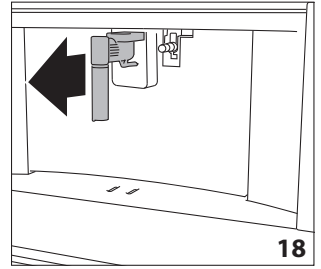
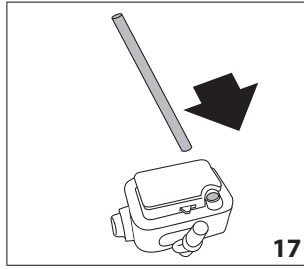
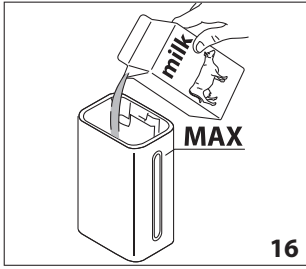

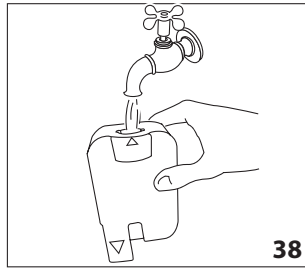
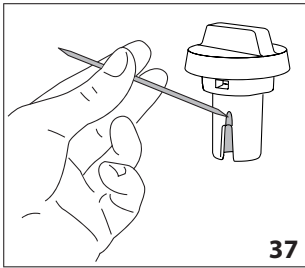
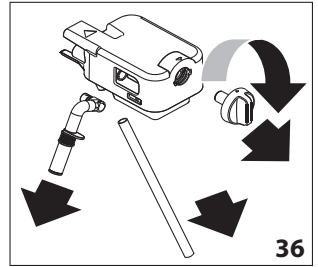
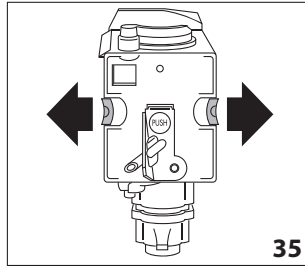
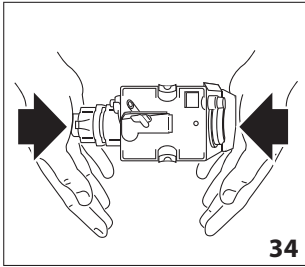
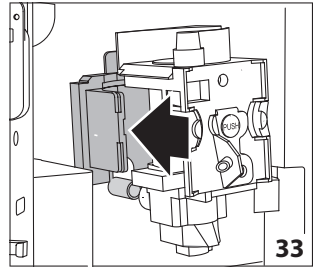
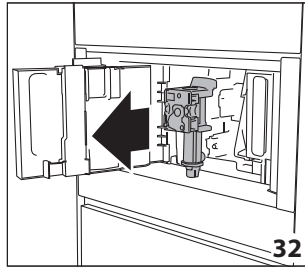
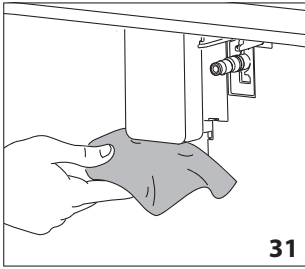

INHOUDSOPGAVE

INLEIDING.....	8	BEREIDEN VAN WARM DRANKEN MET MELK	14
In deze aanwijzingen gebruikte symbolen.....	8	Vullen en bevestigen van het melkreservoir.....	14
Letters tussen haakjes.....	8	Instellen van de hoeveelheid schuim	14
Problemen en reparaties.....	8	Automatisch bereiden van dranken met melk.....	14
Gebruiksaanwijzingen	8	Het melkreservoir reinigen na gebruik	15
BESCHRIJVING VAN HET APPARAAT	8	AFGIFTE VAN WARM WATER	15
Beschrijving van het apparaat	8	AFGIFTE VAN STOOM	15
Beschrijving van het bedieningspaneel.....	8	Tips voor het opschuimen van melk met stoom	16
Beschrijving van de accessoires.....	8	De afgiftegroep voor warm water en stoom	
Beschrijving van het melkreservoir	8	reinen na gebruik.....	16
VOORBEREIDENDE WERKZAAMHEDEN	9	AANGEPASTE DRANKEN	16
Controle van het apparaat.....	9	BEWAREN VAN UW PERSOONLIJKE PROFIEL	16
INSTALLATIE VAN HET APPARAAT	9	REINIGEN.....	16
HET APPARAAT INSCHAKELEN	9	Reinigen van de machine.....	16
HET APPARAAT UITSCHAKELEN.....	9	Reinigen van het interne circuit van het apparaat.....	17
MENU-INSTELLINGEN	10	Reinigen van het koffiedikreservoir.....	17
Spoelen.....	10	Reinigen van het drupbakje	17
Ontkalken	10	Reinigen van de binnenzijde van de koffiemachine	17
Wateronthardingsfilter	10	Reinigen van de watertank.....	17
Drankinstellingen	10	Reinigen van de afgiftegroep voor koffie	17
Tijd instellen	10	Reinigen van de trechter voor het inbrengen van	
Auto-start	10	voorgemalen koffie.....	18
Auto-off (standby).....	11	Reinigen van de koffiezeteenheid	18
Kopjesvoorverwarmer.....	11	Reinigen van het melkreservoir (D).....	18
Spaarstand.....	11	Reinigen van de spuitmond voor warm water	
Koffietemperatuur	11	en stoom.....	18
Waterhardheid.....	11	ONTKALKEN.....	18
Taalkeuze	11	PROGRAMMERING VAN DE HARDHEID VAN HET WATER.....	19
Geluidsmelding.....	11	Meten van de hardheid van het water	19
Verlichting	11	Instellen van de hardheid van het water	20
Demostand	12	TECHNISCHE GEGEVENS	20
Standaardwaarden	12	MELDINGEN OP HET DISPLAY.....	21
Statistieken.....	12	OPLOSSING VAN PROBLEMEN	26
KOFFIEZETTEN	12		
Selecteren van het koffiearoma	12		
Selecteren van de hoeveelheid koffie.....	12		
Koffiezetten met koffiebonen	13		
Koffiezetten met gemalen koffie.....	13		
Aanpassen van de koffiemolen	13		
Tips voor hetere koffie.....	14		

INLEIDING

In deze aanwijzingen gebruikte symbolen

De belangrijke waarschuwingen gaan van deze symbolen vergezeld. Deze waarschuwingen moeten beslist worden opgevolgd. Veronachtzaming van de vermelde aanwijzingen kan elektrische schokken, ernstig letsel, brandwonden, brand of schade aan het apparaat veroorzaken.



Gevaar!

Veronachtzaming kan de oorzaak zijn of is de oorzaak van letsels door elektrische schokken met gevaar voor het leven.



Attentie!

Veronachtzaming kan de oorzaak zijn of is de oorzaak van letsel of schade aan het apparaat.



Gevaar brandwonden!

Veronachtzaming kan de oorzaak zijn of is de oorzaak van brandwonden of verbrandingen.



Nota bene:

Dit symbool onderstreept handige tips en belangrijke informatie voor de gebruiker.

Letters tussen haakjes

De letters tussen haakjes komen overeen met de legenda in de Beschrijving van het apparaat.

Problemen en reparaties

Volg, in geval van problemen, de aanwijzingen op in de paragrafen "Meldingen op het display" en "Oplossing van problemen".

Als deze ondeeltreffend mochten blijken, wordt geadviseerd om de klantenservice te raadplegen. Wendt u zich voor reparaties uitsluitend tot de klantenservice.

Gebruiksaanwijzingen

Lees deze aanwijzingen aandachtig door alvorens het apparaat te gebruiken.

- Bewaar deze aanwijzingen zorgvuldig.
- Veronachtzaming van deze aanwijzingen kan leiden tot letsel aan personen en schade aan het apparaat. De fabrikant aanvaardt geen aansprakelijkheid voor schade veroorzaakt door veronachtzaming van deze gebruiksaanwijzingen.





Nota bene: Het apparaat is voorzien van een koelventilator. Deze wordt ingeschakeld wanneer dat nodig is.

BESCHRIJVING VAN HET APPARAAT

Beschrijving van het apparaat

(pagina 3 - A)

- A1. Opzetvlak kopjes
- A2. Servicedeurtje

- A3. Koffietoevoerlaatje
- A4. Koffiedikreservoir
- A5. Koffiezeteenheid
- A6. Verlichting binnencompartiment
- A7. Inschakel-/standbyknop  draaiknop op bepaalde modellen)
- A8. Bedieningspaneel
- A9. Accessoirevak
- A10. Spuitmond warm water en stoom
- A11. IEC-connector
- A12. Watertank
- A13. Afgiftegroep koffie (verstelbaar in de hoogte)
- A14. Drupbakje
- A15. Deksel van koffiebonenreservoir
- A16. Koffiebonenreservoir
- A17. Regelknop maalgraad
- A18. Verlichting voor kopje
- A19. ON/OFF-hoofdschakelaar
- A20. Opbergruimte maatschepje
- A21. Trechter voor inbrengen voorgemalen koffie
- A22. Netsnoer
- A23. Klepje van trechter voor gemalen koffie
- A24. Kopjesvoorverwarmingplaat
- A25. Draaiknop  om het binnencompartiment te verlichten (alleen op bepaalde modellen)

Beschrijving van het bedieningspaneel (pagina 3 - B)

- B1.  : menu voor de aanpassing van de drankinstellingen
- B2.  : menu voor apparaatinstellingen
- B3. De geselecteerde smaak van de koffie
- B4. Klok
- B5. De geselecteerde hoeveelheid
- B6.  : smaakselectie
- B7.  : hoeveelheidsselectie
- B8.  : scroll-pijl
- B9. Selecteerbare soorten koffie (druk op de scroll-pijl  of  om alle soorten te doorlopen)
- B10.  : scroll-pijl
- B11. Aanpasbare profielen (zie "Opslaan van uw persoonlijke profiel")

Beschrijving van de accessoires

(pagina 3 - C)

- C1. Lakmoespapier "Totale hardheid-test"
- C2. Maatschepje voor voorgemalen koffie
- C3. Ontkalker
- C4. Wateronthardingsfilter (bepaalde modellen)
- C5. Reinigingsborstel
- C6. Afgiftegroep warm water en stoom
- C7. Spuitmonddeksel

Beschrijving van het melkreservoir

(pagina 3 - D)

- D1. Knop schuiminstelling en CLEAN

- D2. Deksel met melkopschuimer
- D3. Melkreservoir
- D4. Melkopvoerpijpje
- D5. Verstelbaar afgiftepijpje opgeschuimde melk
- D6. Warmhoudbehuizing
- D7. Dekselontgrendelingsknoppen

VOORBEREIDENDE WERKZAAMHEDEN

Controle van het apparaat

Controleer, na de verpakking te hebben verwijderd, of het apparaat volledig en intact is en alle accessoires aanwezig zijn. Gebruik het apparaat niet als het zichtbaar is beschadigd. Wacht u tot de Technische Service.

INSTALLATIE VAN HET APPARAAT



Let op:

- In de fabriek is er koffie gebruikt tijdens de controle van het apparaat; het is dus normaal als u sporen van koffie in de koffiemolen aantreft. Het apparaat is echter gegarandeerd nieuw.
- Pas zo snel mogelijk de hardheid van het water aan volgens de procedure "Programmering van de hardheid van het water".

1. Sluit het apparaat op het elektriciteitsnet aan (fig. 1). De hoofdschakelaar (A19) aan de zijkant van het apparaat moet omlaag zijn gedrukt (fig. 2).
2. TAALKEUZE (taal instellen): druk op  (B10) of  (B8) tot de vlag die bij de gewenste taal hoort op het display (B) verschijnt en druk op de vlag.

Volg de aanwijzingen op het display van het apparaat:

1. VUL WATERTANK MET VERS WATER: verwijder de watertank (A12) (fig. 3), open het deksel (fig. 4), vul tot het MAX-streepje (aan de binnenzijde van de tank) met vers water (fig. 5); sluit het deksel en plaats de tank terug in het apparaat (fig. 6).
2. PLAATS WATERPIJPJE: Controleer of de afgiftegroep voor warm water en stoom (C6) op de spuitmond (A10) (fig. 7) is geplaatst en plaats er een bakje van minimaal 100 ml onder (fig. 8).
3. WATERCIRCUIT LEEG DRUK OK OM VULLEN TE STARTEN verschijnt op het display.
4. Druk op  OK om te bevestigen: er komt water uit de afgiftegroep (fig. 8) die daarna automatisch wordt uitgeschakeld.

De koffiemachine is nu klaar voor normaal gebruik.



Let op:

- De eerste keer dat het apparaat wordt gebruikt, moeten er 4-5 cappuccino's worden gemaakt voordat het resultaat goed is.
- Bij het eerste gebruik is het circuit leeg en kan de machine veel lawaai maken: naarmate het circuit voller wordt, neemt het geluid af.

- Het is normaal dat wanneer de eerste 5-6 cappuccino's worden gemaakt, het geluid van kokend water hoorbaar is: daarna zal het geluid afnemen.
- Voor optimale apparaatprestaties adviseren wij een wateronthardingsfilter (C4) aan te brengen, zoals die wordt beschreven in de paragraaf "Wateronthardingsfilter". Indien uw model niet van een filter is voorzien, kan er een worden aangevraagd bij een erkend servicecentrum.

HET APPARAAT INSCHAKELEN



Let op:

Controleer alvorens het apparaat in te schakelen of de hoofdschakelaar (A23) is ingedrukt (fig. 2). Telkens als het apparaat wordt ingeschakeld, wordt die automatisch voorverwarmd en vindt een automatische spoelcyclus plaats die niet kan worden onderbroken. Pas nadat deze cyclus is voltooid, is het apparaat klaar om te gebruiken.



Gevaar brandwonden!

Tijdens het spoelen komt er een kleine hoeveelheid heet water uit de koffieafgiftegroep (A13) die wordt opgevangen in het drupbakje (A14) dat eronder staat. Voorkom dat u geraakt wordt door wegsplattend water.

- Druk op de knop  (A7-fig. 9) om het apparaat in te schakelen: op het display verschijnt het bericht OPWARMEN WACHT AUB.
- Na de opwarming verschijnt het bericht: SPOELEN HEET WATER STROOMT. De ketel wordt verwarmd en er stroomt heet water door de interne leidingen, die daardoor ook warm worden.

Zodra het hoofdscherm - bedieningspaneel - verschijnt is het apparaat op de gewenste temperatuur.

HET APPARAAT UITSCHAKELEN

Telkens als het apparaat na het koffiezetten wordt uitgeschakeld, voert het een spoeling uit.



Gevaar brandwonden!

Tijdens het spoelen komt er een kleine hoeveelheid heet water uit de koffieafgiftegroep (A13). Voorkom dat u geraakt wordt door wegsplattend water.

- Druk op de knop  (A7-fig. 9) om het apparaat uit te schakelen.
- Op het display verschijnt het bericht UITSCHAKELEN WACHT AUB: indien nodig zal het apparaat een spoelcyclus uitvoeren, waarna het wordt uitgeschakeld (standby).



Let op:

Indien het apparaat langere tijd niet gebruikt zal worden, sluit het dan als volgt van de stroomvoorziening af:

- druk eerst op de knop  (fig. 9) om het apparaat uit te schakelen;
- schakel de hoofdschakelaar (A23) aan de zijkant van het apparaat (fig. 2) uit.



Attentie!





Druk nooit op de hoofdschakelaar als het apparaat aan staat.

MENU-INSTELLINGEN

Spoelen

Gebruik deze functie om met heet water van de koffieafgiftegroep (A13) het interne circuit van het apparaat te reinigen en te verwarmen. Plaats een bakje van minimaal 100 ml onder de afgiftegroep voor koffie en heet water (fig. 8).

Activeer deze functie als volgt:

1. Druk op  (B2) om het menu te openen.
2. Druk op  (B10) of  (B8) tot op het display (B)  SPOELEN verschijnt.
3. Druk op  om het spoelen te starten.



Gevaar brandwonden!

Laat het apparaat niet onbeheerd terwijl heet water stroomt.

1. Na enkele seconden stroomt er heet water uit de koffieafgiftegroep waardoor het interne circuit van het apparaat wordt gereinigd en verwarmd. Op het display verschijnt naast het bericht SPOELEN HEET WATER STROOMT een voortgangsindicator die voller wordt naarmate de voorbereiding vordert.
2. Druk op  STOP om de spoelcyclus te stoppen of wacht tot het spoelen automatisch stopt.



Let op:

- Wij adviseren dringend om wanneer het apparaat langer dan 3-4 dagen niet wordt gebruikt het na het inschakelen voor gebruik 2-3 keer te spoelen.
- Het is normaal dat zich na het spoelen wat water in het koffiedikreservoir (A10) bevindt.

Ontkalken

Zie voor aanwijzingen over het ontkalken de paragraaf "Ontkalken".

Wateronthardingsfilter

Zie voor aanwijzingen over de installatie van het filter (C4) de paragraaf "Wateronthardingsfilter".

Drankinstellingen

In deze paragraaf kunt u uw aangepaste instellingen bekijken en desgewenst de standaardwaarden voor elke drank herstellen.

1. Druk op  (B2) om het menu te openen.
2. Druk op  (B10) of  (B8) tot  DRANKINSTELLINGEN op het display (B) verschijnt.

3. Druk op  : De waarden voor de eerste drank verschijnen op het display.
4. Het referentiegebruikersprofiel wordt op het display gehighlight. De waarden worden op de verticale indicatoren getoond: de fabriekswaarde wordt aangegeven met het symbool  en de actuele instelling wordt aangegeven door het opgevulde deel van de verticale indicator.
5. Druk op  esc om terug te keren naar het instellingenmenu. Druk op  next om door de dranken te scrollen en deze weer te geven.
6. Druk op  RESET om terug te keren naar de fabriekswaarden voor de drank die op het display wordt weergegeven.
7. RESET BEVESTIGEN?: druk op  ok om te bevestigen (druk op  esc om te annuleren).
8. TERUG NAAR FABRIEKINSTELLINGEN: druk op  ok. De standaardwaarden voor de drank zijn hersteld. Ga verder met de andere dranken of keer terug naar het instellingenmenu.



Let op:

- Om de dranken voor een ander profiel te wijzigen: keer terug naar het bedieningspaneel, selecteer het gewenste profiel (B11) en herhaal de procedure.
- Om voor alle dranken van het profiel de standaardwaarden te herstellen, zie de paragraaf "Fabriekswaarden".

Tijd instellen

Stel als volgt de tijd op het display (B) in:

1. Druk op  (B2) om het menu te openen.
2. Druk op  (B10) of  (B8) tot op het display (B)  TIJD INSTELLEN verschijnt.
3. Druk op : Het paneel voor de tijdsinstelling verschijnt op het scherm.
4. Druk op  of  voor de uren en minuten tot de huidige tijd wordt weergegeven.
5. Druk op  ok om te bevestigen (druk op  esc om te annuleren) en druk op  esc om terug te keren naar het bedieningspaneel.

De tijd is nu ingesteld.

Auto-start

De auto-starttijd kan worden ingesteld zodat het apparaat op het gewenste moment gebruiksklaar is (bijvoorbeeld 's ochtends) en er direct koffie kan worden gezet.



Let op:

Om deze functie te kunnen activeren moet de tijd goed zijn ingesteld. Zie de paragraaf "Tijd instellen ".

Activeer de auto-start als volgt:

1. Druk op (B2) om het menu te openen.
2. Druk op (B10) of (B8) tot op het display (B) AUTO-START verschijnt.
3. Selecteer de functie door te drukken op : Het paneel voor de tijdsinstelling verschijnt op het scherm.
4. Druk op of voor de uren en minuten tot de gewenste auto-starttijd wordt weergegeven.
5. Druk op of om de auto-start in of uit te schakelen.
6. Druk op om te bevestigen (druk op om te annuleren en terug te keren naar het instellingenmenu) en druk op om terug te keren naar het bedieningspaneel.

De auto-starttijd is nu ingesteld en het bijbehorende symbool wordt weergegeven naast de tijd om aan te geven dat deze functie is ingeschakeld.



Let op:

Als het apparaat wordt uitgeschakeld met de hoofdschakelaar (A21), gaat de eventueel ingestelde auto-startinstelling verloren.

Auto-off (stand y)

Auto-off kan zo worden ingesteld dat het apparaat na 15 of 30 minuten of 1, 2 of 3 uur niet gebruikt te zijn, wordt uitgeschakeld. Programmeer de auto-off als volgt:

1. Druk op (B2) om het menu te openen.
2. Druk op (B10) of (B8) tot op het display (B) AUTO-OFF wordt weergegeven samen met de gemaakte keuze (15 of 30 minuten of 1, 2 of 3 uur).
3. Druk op op het display om de gewenste waarde te selecteren.
4. Druk op om terug te keren naar het bedieningspaneel. Auto-off is nu geprogrammeerd.

Kopjesvoorverwarmer

De kopjes kunnen alvorens koffie te zetten worden voorverwarmd door de kopjesvoorverwarmer (A24) boven de kopjes te plaatsen.

1. Druk op (B2) om het menu te openen.
2. Druk op (B10) of (B8) tot op het display (B) " KOPJESVOORVERWARMER" wordt weergegeven.
3. Druk op voor de activering - of deactivering - van de kopjesvoorverwarmer.
4. Druk op om terug te keren naar het bedieningspaneel.

Spaarstand

Gebruik deze functie om de energiespaarstand in of uit te schakelen. Ingeschakeld zorgt deze functie voor een verminderd energieverbruik conform de Europese wet- en regelgeving. Uitgeschakeld zal de verwarmingstijd worden beperkt.

Schakel de "Spaarstand" als volgt in of uit:

1. Druk op (B2) om het menu te openen.
2. Druk op (B10) of (B8) tot SPAARSTAND op het display (B) verschijnt.
3. Druk op om de spaarstand in - of uit - te schakelen.
4. Druk op om terug te keren naar het bedieningspaneel.

Koffi temperatuur

Wijzig de temperatuur van het koffiewater als volgt:

1. Druk op (B2) om het menu te openen.
2. Druk op (B10) of (B8) tot op het display (B) KOFFIETEMPERATUUR wordt weergegeven samen met de gemaakte keuze (LAAG, MEDIUM, HOOG, OF MAX).
3. Druk op om de gewenste temperatuur te selecteren.
4. Druk op om terug te keren naar het bedieningspaneel.

Waterhardheid

Voor aanwijzingen over de instelling van de waterhardheid zie de paragraaf "Programmering van de hardheid van het water".

Taalkeuze

Stel als volgt de taal van het display (B) in:

1. Druk op (B2) om het menu te openen.
2. Druk op (B10) of (B8) tot op het display TAAL INSTELLEN verschijnt.
3. Druk op : druk op of tot de vlag die bij de gewenste taal hoort verschijnt en selecteer deze.
4. Druk 2 keer op om terug te keren naar het bedieningspaneel.

Geluidsmelding

Hiermee wordt het piepgeluid in- of uitgeschakeld dat hoorbaar is als op een symbool wordt gedrukt of een accessoire wordt toegevoegd of verwijderd. Schakel de geluidsmelding als volgt in of uit:

1. Druk op (B2) om het menu te openen.
2. Druk op (B10) of (B8) tot op het display (B) GELUIDSMELDING verschijnt.
3. Druk op voor de inschakeling - of uitschakeling - van de geluidsmelding.
4. Druk op om terug te keren naar het bedieningspaneel.

Verlichting

Met deze functie wordt de verlichting (A6) in- of uitgeschakeld. De verlichting voor kopjes (A18) gaat telkens branden als koffie wordt gezet en melk wordt opgewarmd en tijdens elke spoelcyclus. De verlichting gaat na enkele seconden uit.

Schakel deze functie als volgt in of uit:

1. Druk op (B2) om het menu te openen.
2. Druk op (B10) of (B8) tot op het display (B) VERLICHTING verschijnt.
3. Druk op voor de inschakeling - ON of uitschakeling - OFF van de verlichting voor kopjes.
4. Druk op esc om terug te keren naar het bedieningspaneel.

i **Let op:** De verlichting voor het binnencompartment (A6) gaat branden als het apparaat wordt ingeschakeld.

Modellen met draaiknoppen: het licht (A6) kan aan of uit worden gezet door aan de draaiknop (A25) te draaien.

Demostand DEMO

Door deze stand in te schakelen worden de hoofdfuncties van de machine op het display weergegeven:

1. Druk op (B2) om het menu te openen.
2. Druk op (B10) of (B8) tot op het display DEMO mode verschijnt.
3. Druk op "DEMO mode" om de demo te starten.
4. Om de DEMO MODE te verlaten, zet u eerst het apparaat uit door op de knop (A7) te drukken. Druk nogmaals op de knop om terug te gaan naar de startpagina.

Standaardwaarden

Hiermee worden alle menu-instellingen en geprogrammeerde hoeveelheden teruggesteld naar de standaardwaarden (uitgezonderd de ingestelde taal).

Herstel de standaardwaarden als volgt:

1. Druk op (B2) om het menu te openen.
2. Druk op (B10) of (B8) tot op het display (B) STANDAARDWAARDEN verschijnt. Druk op .
3. Druk op RESET ALLES om de originele instellingen van alle profielen te herstellen of selecteer anders het gewenste profiel (bijv. GEBRUIKER1).
4. TERUG NAAR FABRIEKINSTELLINGEN? RESET ALLES: druk op ok om te bevestigen (of op esc om instellingen ongewijzigd te laten).
5. FABRIEKINSTELLINGEN INGESTELD : druk op ok om te bevestigen.

Statistieken

Met deze functie kunnen statistische gegevens over de machine worden weergegeven. Geef de statistieken als volgt weer:

1. Druk op (B2) om het menu te openen.
2. Druk op (B10) of (B8) tot op het display (B) STATISTIEKEN verschijnt.

3. Druk op : alle beschikbare statistieken kunnen worden opgevraagd door te drukken op of .
4. Druk op esc om terug te keren naar het bedieningspaneel.

KOFFIEZETTEN

(zie bereidingswijzen op pagina 29)

Selecteren van het koffie aroma

Selecteer het gewenste aroma op het bedieningspaneel door te drukken op AROMA (B6):

	(zie "Koffiezetten met gemalen koffie")
	EXTRA MILD AROMA
	MILD AROMA
	MEDIUM AROMA
	STERK AROMA
	EXTRA STERK AROMA
	Aangepast (indien geprogrammeerd) / Standaard

Nadat de koffie is gezet, wordt het aroma weer ingesteld op .

Selecteren van de hoeveelheid koffie

Op het bedieningspaneel moet de hoeveelheid koffie voor het kopje worden geselecteerd door te drukken op HOEVEELHEID (B7):

	KLEIN KOPJE (KLEIN)
	MEDIUM KOPJE (MEDIUM)
	GROOT KOPJE (GROOT)
	EXTRA GROOT KOPJE (EXTRA GROOT)
	Aangepaste hoeveelheid (indien geprogrammeerd) / Standaard

Nadat de koffie is gezet, wordt de hoeveelheid weer ingesteld op .

Koffiezetten met koffiebon



Attentie!

Gebruik geen groene, gekaramelliseerde of gekonfijte koffiebonen, omdat die aan de koffiemolen kunnen vastplakken en deze onbruikbaar maken.

1. Vul het koffiebonenreservoir (A16) (fig. 12) met koffiebonen.
2. Plaats een kopje onder de koffieafgiftegroep (A13).
3. Laat de koffieafgiftegroep tot zo dicht mogelijk bij het kopje zakken (fig. 13): zo wordt een betere crème verkregen.
4. Druk op (B10) of (B8) tot de gewenste koffie verschijnt.
5. Selecteer vervolgens op het bedieningspaneel de gewenste koffie:
 - ESPRESSO
 - DOPPIO+
 - KOFFIE
 - LUNGO
 - 2 X ESPRESSO
 - AMERICANO
6. De bereiding begint en op het display (B) wordt de afbeelding van de geselecteerde drank weergegeven samen met een voortgangsindicator die voller wordt naarmate de bereiding vordert.



Let op:

- Er kunnen 2 kopjes ESPRESSO tegelijk worden bereid door op X2 te drukken als 1 ESPRESSO wordt bereid (de afbeelding blijft enkele seconden op het display staan bij aanvang van de bereiding).
- Als de machine aan het koffiezetten is, kan dit op elk moment worden onderbroken door te drukken op stop.
- Zodra het koffiezetten is beëindigd, kan de hoeveelheid koffie in het kopje worden verhoogd door te drukken op extra : wanneer de gewenste hoeveelheid is verkregen, moet op stop worden gedrukt.

Nadat de koffie is gezet is het apparaat weer klaar om de volgende drank te zetten.



Let op:

- Tijdens het gebruik van het apparaat kunnen verschillende alarmmeldingen worden weergegeven (TANK VULLEN, KOFFIEDIKRESERVOIR LEGEN, enz.). Deze worden uitgelegd in de paragraaf "Meldingen op het display".
- Voor hetere koffie, zie de paragraaf "Tips voor hetere koffie".
 - Indien de koffie in druppels uitstroomt, te slap is, onvoldoende crème heeft of te koud is, lees dan de tips in de paragraaf "Aanpassen van de koffiemolen" en het hoofdstuk "Oplossing van problemen".
 - De bereiding van koffie kan worden aangepast (zie de paragrafen "Aangepaste dranken" en "Bewaren van uw persoonlijke profiel").
 - Als "Spaarstand" actief is kan het enkele seconden duren voordat de eerste koffie wordt gezet.

Koffiezetten met gemalen koffie



Attentie!

- Voeg nooit gemalen koffie toe als de machine is uitgeschakeld om te voorkomen dat de koffie in de machine terecht komt en deze vervuult. Het apparaat kan daardoor beschadigd raken.
- Gebruik nooit meer dan 1 maatschepje (C2) omdat de binnenzijde van de koffiemachine anders vies kan worden of de trechter (A4) verstopt kan raken.



Let op:

Bij gebruik van gemalen koffie kunt u slechts een kopje koffie per keer zetten.

1. Druk herhaaldelijk op SMAAK (B6) tot op het display (B) (gemalen) verschijnt.
2. Open het deksel (A15) en het klepje van de trechter voor gemalen koffie (A23).
3. Zorg dat de trechter (A21) niet verstopt is en voeg een maatschepje gemalen koffie toe (fig. 14).
4. Plaats een kopje onder de koffieafgiftegroep (A13) (fig. 13).
5. Selecteer vervolgens op het bedieningspaneel de gewenste koffie (ESPRESSO, KOFFIE, LUNGO, enz.).
6. De bereiding begint en op het display wordt de afbeelding van de geselecteerde drank weergegeven samen met een voortgangsindicator die voller wordt naarmate de bereiding vordert.



Let op:

- Als de machine aan het koffiezetten is, kan dit op elk moment worden onderbroken door te drukken op stop.
- Zodra het koffiezetten is beëindigd, kan de hoeveelheid koffie in het kopje worden verhoogd door te drukken op extra : wanneer de gewenste hoeveelheid is verkregen, moet op stop worden gedrukt.

Nadat de koffie is gezet is het apparaat weer klaar om de volgende drank te zetten.



Attentie! Een LUNGO zetten:

Halverwege de bereiding verschijnt op het display het bericht VOEG GEMALEN KOFFIE TOE, MAXIMAAL EEN MAATSCHEPJE. Voeg een maatschepje gemalen koffie toe en druk op ok .

Aanpassen van de koffiemol

De koffiemolen hoeft in het begin niet te worden aangepast, omdat die in de fabriek al zo is ingesteld dat er op de juiste wijze koffie mee kan worden gezet.

Indien u na het zetten van een aantal kopjes vindt dat de koffie te slap is, de crèmelaag niet goed is of het koffiezetten te lang duurt (met druppels), kan dat worden gecorrigeerd door aan de regelknop voor de maalgraad te draaien (fig. 11).

i Let op:

Er mag alleen aan de regelknop voor de maalgraad worden gedraaid als de koffiemolen in werking is in de beginfase van de koffiebereiding.

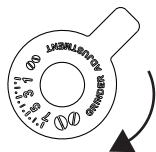

Indien de koffie te langzaam of helemaal niet uitstroomt, verschijnt het bericht **MAALSEL TE FIJN. AANPASSEN MALINGNIVEAU**, draai de regelknop van de koffiemolen een of twee klikken met de klok mee.

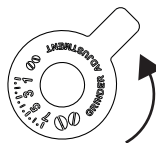

Voor een vollere koffie met een mooiere crèmelaag moet de knop een klik tegen de klok in naar 1 worden gedraaid (draai maximaal een klik per keer, omdat de koffie anders druppelsgewijs uit de machine komt).

Het effect van deze afstellingen zal pas zichtbaar zijn nadat minimaal 2 kopjes koffie zijn gezet. Indien hiermee niet het gewenste resultaat kan worden verkregen, voer dan opnieuw een correctie uit door de regelknop nog een klik te verzetten.

Tips voor hetere koffie

Voor hetere koffie wordt geadviseerd het volgende te doen:

- voer een spoelcyclus uit door in het instellingenmenu de functie "Spoelen" te selecteren (paragraaf "Spoelen" (23));
- warm de kopjes op met heet water (met de functie voor heet water, zie de paragraaf "Heet water");
- verhoog de koffietemperatuur in het instellingenmenu (zie de paragraaf "Koffietemperatuur" (2)).

BEREIDEN VAN WARM DRANKEN MET MELK

(zie bereidingswijzen op pagina 30)

i Let op:

Om te voorkomen dat melk met weinig schuim of grote luchtbellens wordt verkregen, moeten het deksel van het melkreservoir (D2) en de spuitmond voor warm water (A9) gereinigd worden zoals wordt beschreven in de paragrafen "Het melkreservoir reinigen na gebruik", "Het melkreservoir reinigen" en "De spuitmond voor warm water en stoom reinigen".

Vullen en bevestigen van het melkreservoir

1. Verwijder het deksel (D2) (fig. 15).
2. Vul het melkreservoir (D3) met voldoende melk. Overschrijd nooit het MAX-niveau dat op het reservoir is aangegeven (fig. 16). Elke aanduiding op de zijkant van het reservoir geeft 100 ml melk aan.

i Let op:



- Voor een dikkere en egalere schuimlaag moet magere of halfvolle melk op koelkasttemperatuur (circa 5 °C) worden gebruikt.

- Als "Spaarstand" is ingeschakeld kan het enkele seconden langer duren voor de drank wordt gezet.

1. Zorg dat het melkopvoerpijpe (D4) correct onderin het deksel van het melkreservoir is geplaatst (fig. 17).
2. Plaats het deksel terug op het melkreservoir.
3. Verwijder de afgiftegroep voor warm water en stoom (C6) (fig. 18).
4. Bevestig het melkreservoir (D) op de spuitmond (A10) door op de bodem te drukken (fig. 19): de machine laat een geluidssignaal horen (als de geluidsmeldingsfunctie is ingeschakeld).
5. Plaats een kopje dat groot genoeg is onder de koffieafgiftegroep (A13) en het afgiftepijpe voor opgeschuimde melk (D5). Trek dit afgiftepijpe uit om het dichterbij het kopje te brengen (fig. 20).
6. Volg de onderstaande aanwijzingen voor elke functie.

Instellen van de hoeveelheid schuim

Draai de knop voor de schuiminstelling (D1) op het deksel van het melkreservoir om de hoeveelheid schuim op de melk in te stellen die tijdens het zetten wordt aangebracht. Volg de tips in de onderstaande tabel:

Knopstand	Beschrijving	Aanbevolen voor...
	Geen schuim	CAFFELATTE / MELK (warme melk)
	Min. schuim	LATTE MACCHIATO
	Max. schuim	CAPPUCCINO / MELK (opgeschuimde melk)

Automatisch bereiden van dranken met melk

1. Vul het melkreservoir (D) en bevestig het zoals hiervoor is beschreven.
2. Selecteer op het bedieningspaneel de gewenste drank:
 - CAPPUCCINO
 - LATTE MACCHIATO
 - CAFFELATTE
 - WARME MELK
 - CAPPUCCINO+
 - ESPRESSO MACCHIATO
 - FLAT WHITE
 - CAPPUCCINO MIX
3. Op het display (B) adviseert de machine de knop voor de schuiminstelling (D1) zo te draaien als voor de originele bereiding nodig is; draai daartoe aan de knop op het deksel van het melkreservoir (D2) en bevestig de keuze door te drukken op **ok**.
4. Na enkele seconden begint de bereiding automatisch en op het display wordt de afbeelding van de geselecteerde drank weergegeven samen met een voortgangindicator die voller wordt naarmate de bereiding vordert.



Let op: Algemene aanwijzingen voor de bereiding van alle dranken met melk.

- **ESC**: druk hierop om de bereiding volledig te onderbreken en terug te keren naar het bedieningspaneel.
- **STOP**: druk hierop om de afgifte van melk of koffie te onderbreken en naar de volgende afgifte te gaan (indien van toepassing) om een drank te voltooien.
- Na de afgifte moet om de hoeveelheid koffie in het kopje te verhogen op **extra** worden gedrukt.
- De bereiding van alle dranken met melk kan worden aangepast (zie de paragrafen "Aangepaste dranken" en "Bewaren van uw persoonlijke profiel").
- Laat het melkreservoir niet te lang uit de koelkast: naarmate de temperatuur toeneemt (ideaaliter 5 °C), zal de kwaliteit van het schuim afnemen.

Nadat de koffie is gezet is het apparaat weer klaar om de volgende drank te zetten.

Het melkreservoir reinigen na gebruik



Gevaar brandwonden!

Bij het reinigen van de leidingen van het melkreservoir kan een kleine hoeveelheid heet water en stoom uit het afgiftepipje voor opgeschuimde melk (D5) ontsnappen. Voorkom dat u geraakt wordt door wegsplattend water. Telkens als met melk wordt gewerkt, verschijnt DRAAI KNOP SCHUIMINSTELLING OM REINIGING TE STARTEN op het display en moet het deksel van de melkopschuimer worden gereinigd:

1. Laat het melkreservoir (D) in de machine zitten (u hoeft het niet te legen).
2. Plaats een kopje of een andere houder onder het afgiftepipje voor opgeschuimde melk (fig. 20).
3. Draai de knop voor de schuiminstelling (D1) naar CLEAN (fig. 21): op het display (B) verschijnt REINIGING MELKRESERVOIR PLAATS EEN KOPIJE ONDER HET MELKPPIPJE (FIG. 22) samen met een voortgangsindicator die voller wordt naarmate de reiniging vordert. De reiniging wordt automatisch gestopt.
4. Draai de knop terug naar een van de schuimselecties.
5. Verwijder het melkreservoir en reinig altijd de stoomspuitmond (A10) met een spons (fig. 23).



Let op:

- Als meerdere dranken met melk moeten worden gezet, reinig het melkreservoir dan pas nadat de laatste drank is bereid. Om na het verschijnen van het bericht CLEAN verder te kunnen gaan met het zetten van dranken, moet op **ESC** worden gedrukt.
- Als het melkreservoir niet gereinigd wordt, verschijnt het symbool op het display als herinnering dat het melkreservoir moet worden gereinigd.

- Het melkreservoir kan in de koelkast worden bewaard.
- In sommige gevallen moet het apparaat kortstondig opwarmen om de reiniging te kunnen uitvoeren.

AFGIFTE VAN WARM WATER



Gevaar brandwonden!

Laat het apparaat niet onbeheerd terwijl heet water stroomt.

1. Zorg dat de afgiftegroep voor warm water en stoom (C6) correct bevestigd is aan de spuitmond voor warm water en stoom (A10).
2. Plaats een houder onder de afgiftegroep (zo dichtbij mogelijk om spatten te voorkomen).
3. Selecteer **WARM WATER** op het bedieningspaneel. Op het display (B) verschijnt het bijbehorende symbool samen met een voortgangsindicator die voller wordt naarmate de bereiding vordert.
4. De machine geeft warm water af en stop daarmee vervolgens automatisch. De afgifte van warm water kan handmatig worden onderbroken door te drukken op **stop**.



Let op:

- Als "Sparstand" actief is kan het enkele seconden langer duren voordat warm water wordt afgegeven.
- De afgifte van warm water kan worden aangepast (zie de paragrafen "Aangepaste dranken" en "Bewaren van uw persoonlijke profiel").

AFGIFTE VAN STOOM



Gevaar brandwonden!

Laat het apparaat niet onbeheerd terwijl stoom wordt afgegeven.

1. Zorg dat de afgiftegroep voor warm water en stoom (C6) correct bevestigd is aan de spuitmond voor warm water en stoom (A10).
2. Vul een houder met de op te warmen of op te schuimen vloeistof en plaats de afgiftegroep voor warm water en stoom hierin.
3. Selecteer **STOOM** op het bedieningspaneel. Op het display (B) verschijnt het bijbehorende symbool samen met een voortgangsindicator die voller wordt naarmate de bereiding vordert en na enkele seconden komt er stoom voor de opwarming van de vloeistof uit de afgiftegroep voor warm water en stoom.
4. Zodra de gewenste temperatuur of hoeveelheid schuim is bereikt, moet de stoomafgifte worden onderbroken door te drukken op **stop**.



Attentie!

Om brandwonden door wegsplattende vloeistoffen te voorkomen, moet de stoomafgifte altijd gestopt worden voordat de houder met vloeistof wordt uitgenomen.



Let op:

Als "Sparstand" actief is kan het enkele seconden langer duren voordat stoom wordt afgegeven.

Tips voor het opschuimen van melk met stoom

- Houd er bij de keuze van de maat van de houder rekening mee dat de vloeistof twee of drie keer in volume toeneemt.
- Voor een vollere en dikkere schuimlaag moet magere of halfvolle melk op koelkasttemperatuur (circa 5 °C) worden gebruikt.
- Voor een vollere crèmelaag moet de houder met langzame opwaartse bewegingen worden gedraaid.
- Om te voorkomen dat melk met slecht schuim of grote luchtbellen ontstaat, moet de afgiftegroep (C6) altijd gereinigd worden zoals in de volgende paragraaf wordt beschreven.

De afgiftegroep voor warm water en stoom reinigen na gebruik

Reinig de afgiftegroep voor warm water en stoom (C6) na gebruik altijd om ophoping van melkresten en verstopping te voorkomen.

1. Plaats een houder onder de afgiftegroep voor warm water en stoom en laat een kleine hoeveelheid water weglopen (zie de paragraaf "Afgifte van warm water"). Stop de afgifte van warm water vervolgens door te drukken op stop .
2. Laat de afgiftegroep voor warm water en stoom enkele minuten afkoelen en neem deze uit (fig. 18). Houd de afgiftegroep met een hand stevig vast en draai de cappuccinomaker met de andere hand los en trek deze omlaag (fig. 24).
3. Verwijder ook de spuitmond voor stoom door deze omlaag te trekken (fig. 24).
4. Controleer of het gat in de spuitmond niet is verstopt. Reinig dit gat zo nodig met een tandenstoker.
5. Reinig alle onderdelen van de spuitmond grondig met een spons en warm water.
6. Bevestig de spuitmond en de cappuccinomaker op de afgiftegroep door deze erop te drukken en met de klok mee vast te draaien.

AANGEPASTE DRANKEN

Het aroma (desgewenst) en de lengte van de dranken kunnen worden aangepast.

1. Om een drank te kunnen aanpassen moet het profiel waarvoor dit moet gebeuren, actief zijn: de dranken kunnen namelijk niet voor alle 6 profielen worden geselecteerd.
2. Druk op het bedieningspaneel op (B1).
3. Kies de drank die u wilt aanpassen om de daarvoor bestemde schermen te openen: de bijbehorende accessoires moeten worden toegevoegd.
4. (Dranken met alleen koffie) KIES KOFFIEAROMA: Selecteer het gewenste aroma door te drukken op of en druk op ok .

5. AANPASSEN HOEVEELHEID KOFFIE (OF WATER), DRUK STOP OM TE BEWAREN: De bereiding begint en het apparaat geeft het scherm voor de aanpassing van de hoeveelheid weer in de vorm van een verticale indicator. De ster naast de indicator geeft de ingestelde hoeveelheid weer.
6. Zodra de instelbare minimum hoeveelheid wordt bereikt, geeft het display stop weer.
7. Druk op stop als de gewenste hoeveelheid in het kopje is bereikt.
8. NIEUWE INSTELLINGEN OPSLAAN? : Druk op JA of NEE. Het apparaat bevestigt of de waarden al dan niet zijn bewaard (afhankelijk van de eerdere selectie): druk op ok . Het apparaat keert terug naar het bedieningspaneel.



Let op:

- Drinken met melk: het koffiearoma wordt als eerste bewaard, gevolgd door de hoeveelheid melk en dan koffie.
- Warm water: het apparaat geeft warm water af: druk op stop om de gewenste hoeveelheid te bewaren.
- De programmering kan verlaten worden door te drukken op esc : de waarden zullen niet worden bewaard.

BEWAREN VAN UW PERSOONLIJKE PROFIEL

U kunt in het apparaat 6 verschillende profielen opslaan met elk een ander symbool.

Binnen elk profiel worden de waarden van aroma en hoeveelheid van de aangepaste dranken bewaard (zie de paragraaf "Aangepaste dranken ") en de volgorde van weergave wordt gebaseerd op het aantal keren dat een drank geselecteerd wordt. Om een profiel te selecteren of te openen moet op het actuele profiel (B11) worden gedrukt en dan op (B10) of (B8) tot het gewenste profiel wordt weergegeven. Druk vervolgens op het profiel.



Let op:

- Profiel GAST: selecteer dit profiel voor het zetten van dranken met standaard instellingen.

REINIGEN

Reinigen van de machine

De volgende onderdelen van de machine moeten regelmatig worden gereinigd:

- intern circuit van het apparaat;
- koffiedikreservoir (A4);
- drupbakje (A14);
- watertank (A12);
- afgiftegroep koffie (A13);
- trechter voor inbrengen voorgemalen koffie (A21);
- koffiezeteenheid (A5), toegankelijk na het openen van het servicedeurtje (A2);
- melkreservoir (D);

- spuitmond warm water en stoom (A10);
- bedieningspaneel (B).



Attentie!

- Gebruik geen oplosmiddelen, schuurmiddelen of alcohol voor het reinigen van de koffiemachine. Voor de reiniging van de machine hoeven geen chemische producten te worden gebruikt.
- Geen van de apparaatonderdelen is vaatwasserbestendig. Een uitzondering geldt voor het melkreservoir (D).
- Verwijder aangekoekte resten of aangekoekte koffie nooit met een metaal voorwerp, omdat metalen of kunststoffen oppervlakken hierdoor beschadigd kunnen raken.

Reinigen van het interne circuit van het apparaat

Wij adviseren dringend om wanneer het apparaat langer dan 3-4 dagen niet is gebruikt, het alvorens het opnieuw te gebruiken in te schakelen en:

1. 2-3 spoelcycli uit te voeren door de functie "Spoelen" te selecteren (paragraaf "Spoelen ");
2. enkele seconden heet water te laten stromen (paragraaf "Afgifte van warm water").



Let op:

Het is normaal dat het koffiedikreservoir (A4) na de reiniging water bevat.

Reinigen van het koffiedik reservoir

Wanneer op het display (B) het bericht KOFFIEDIKRESERVOIR LEGEN (fig. 26) wordt weergegeven, moet het koffiedikreservoir worden geleegd en gereinigd.

Er kan geen koffie met het apparaat worden gezet tot het koffiedikreservoir (A4) is gereinigd. Ook als het koffiedikreservoir niet vol is, wordt het bericht dat het geleegd moet worden 72 uur nadat de eerste koffie is gezet getoond (voor een correcte berekening van de 72 uur mag de machine nooit worden uitgeschakeld met de hoofdschakelaar).

Reinig als volgt (terwijl de machine is ingeschakeld):

1. Draai het onderste deurtje naar beneden toe open (fig. 25).
2. Open het deurtje.
3. Verwijder het drupbakje (A14) (fig. 27), leeg het en reinig het.
4. Leeg en reinig het koffiedikreservoir (A4) zorgvuldig en verwijder alle resten die op de bodem kunnen gaan vastzitten: de bijgeleverde borstel (C5) is van een spatel voorzien die hiervoor speciaal is bedoeld.



Attentie!

Wanneer het drupbakje wordt verwijderd, moet verplicht ook altijd het koffiedikreservoir worden geleegd, zelfs als het slechts een kleine hoeveelheid bevat. Wordt dit nagelaten, dan kan het de volgende keren dat koffie wordt gezet voorkomen dat het koffiedikreservoir voller is dan verwacht, waardoor de machine verstopt kan raken.

Reinigen van het drupbakje



Attentie!

Het drupbakje (A14) is voorzien van een niveau-indicator (rood) die aangeeft hoeveel water het bevat (fig. 28).

Het drupbakje moet geleegd en gereinigd worden voordat de indicator uit het opzetvlak (A1) steekt, anders kan het water over de rand stromen en het apparaat, de ondergrond waarop het staat of de omgeving eromheen beschadigen.

Het drupbakje moet als volgt worden verwijderd:

1. Open het deurtje (fig. 25). Verwijder het drupbakje en het koffiedikreservoir (A4) (fig. 27).
2. Leeg het drupbakje en het koffiedikreservoir en reinig deze.
3. Plaats het drupbakje compleet met koffiedikreservoir terug.

Reinigen van de binnenzijde van de koffiemachi



Gevaar!

Alvorens interne onderdelen te reinigen, moet de machine worden uitgeschakeld (zie de paragraaf "Het apparaat uitschakelen") en van de stroomvoorziening worden ontkoppeld. Dompel de koffiemachine nooit onder in water.

1. Controleer regelmatig (ongeveer een keer per maand) of de binnenzijde van het apparaat (toegankelijk door het drupbakje - A14 - te verwijderen) niet vuil is.
2. Verwijder indien nodig koffieaanslag met de bijgeleverde borstel (C5) en een spons. Verwijder alle resten met een stofzuiger (fig. 29).

Reinigen van de watertank

1. Reinig de watertank (A12) regelmatig (ongeveer een keer per maand), en telkens als het wateronthardingsfilter (C4) (indien aanwezig) wordt teruggeplaatst, met een vochtige doek en een mild reinigingsmiddel: spoel de tank zorgvuldig af alvorens deze te vullen en terug te plaatsen.
2. Verwijder het filter (indien aanwezig) en spoel het af met stromend water.
3. Plaats het filter (indien bijgeleverd) terug, vul de tank met vers water en plaats de tank terug.
4. (Alleen voor modellen met wateronthardingsfilter) Laet ongeveer 100 ml heet water stromen om het filter te heractiveren.

Reinigen van de afgiftegroep voor koffie

1. Reinig de afgiftegroep voor koffie (A13) regelmatig met een spons of doek (fig. 31).
2. Controleer of de gaten in de afgiftegroep voor koffie niet zijn verstopt. Verwijder indien nodig koffieaanslag met een tandenstoker (fig. 30).

Reinigen van de trechter voor het inbrengen van voorgemalen koffie

Controleer regelmatig (ongeveer een keer per maand) of de trechter voor het inbrengen van voorgemalen koffie (A21) niet is verstopt. Verwijder indien nodig koffieaanslag met de bijgeleverde borstel (C5).

Reinigen van de koffiezeteenheid

De koffiezeteenheid moet minimaal een keer per maand worden gereinigd.



Attentie! De koffiezeteenheid (A5) mag niet verwijderd worden als het apparaat is ingeschakeld. Gebruik geen kracht bij het verwijderen van de koffiezeteenheid.

1. Controleer of de machine correct is uitgeschakeld (zie "Uitschakelen").
2. Open het servicedeurtje.
3. Verwijder het drupbakje en het koffiedikreservoir (fig. 27).
4. Druk de twee gekleurde ontgrendelingsknoppen naar binnen en trek tegelijkertijd de koffiezeteenheid naar buiten (fig. 32).



Attentie! Gebruik geen afwasmiddel om de koffiezeteenheid te reinigen om te voorkomen dat het smeermiddel binnenin de zuiger wordt verwijderd.

5. Laat de koffiezeteenheid ongeveer 5 minuten in water weken en spoel hem af.
6. Plaats de koffiezeteenheid (A5) na het reinigen terug door hem op de interne steun en pin op de bodem te schuiven en druk het PUSH-symbool volledig in tot het op zijn plaats vastklikt (fig. 33).



Let heel goed op: Indien u bij het plaatsen van de koffiezeteenheid moeilijkheden ondervindt, moet u het (alvorens het te plaatsen) op de juiste maat brengen door er aan de onder- en bovenzijde krachtig op te drukken, zoals getoond wordt in figuur 34.

7. Na plaatsing moeten de twee gekleurde ontgrendelingsknoppen naar buiten zijn gesprongen (fig. 35).
8. Plaats het drupbakje en het koffiedikreservoir terug.
9. Sluit het servicedeurtje.

Reinigen van het melkreservoir (D)

Reinig het melkreservoir na elke melkbereiding als volgt:

1. Til het deksel (D2) op en verwijder het.
2. Neem het melkreservoir (D3) uit de warmhoudbehuizing (D6) door het vast te pakken aan de twee zijgrepen.



Attentie!

De warmhoudbehuizing mag niet gevuld worden met of worden ondergedompeld in water: neem het af met een vochtige doek.

3. Verwijder het afgiftepipje voor melk (D5) en het melkopvoerpijpje (D4).

4. Draai de knop voor de schuiminstelling met de klok mee naar de stand "INSERT" (fig. 36) en trek deze eruit.
5. Reinig alle onderdelen van de opschuimer grondig met warm water en een mild afwasmiddel. Alle onderdelen en het reservoir zijn vaatwasserbestendig. Plaats ze bovenin de vaatwasser. Controleer de holte en de groef achter de knop (fig. 37) extra goed op resten van melk: schraap resten met een tandenstoker uit de groef.
6. Spoel de binnenzijde van de houder van de knop voor de schuiminstelling (fig. 38) en het connectorgat van de melkopschuimer met stromend water.
7. Controleer ook of het opvoerpijpje en de afgiftegroep niet verstopt zijn door melkresten.
8. Plaats de knop terug en zorg dat de pijl goed is uitgelijnd met het woord INSERT, de afgiftegroep en het melkopvoerpijpje.
9. Plaats het melkreservoir in de warmhoudbehuizing.
10. Plaats het deksel terug op het melkreservoir.

Reinigen van de spuitmond voor warm water en stoom



Reinig de spuitmond (A13) na elke melkbereiding met een spons om melkresten van de afdichtingen (fig. 23) te verwijderen.



ONTKALKEN



Attentie!



- Lees voor gebruik de aanwijzingen en de etiketinformatie op de verpakking van de ontkalker.
- Gebruik uitsluitend een door de fabrikant goedgekeurde ontkalker. Het gebruik van een ongeschikte ontkalker en/of een verkeerd uitgevoerde ontkalking kan tot defecten leiden die buiten de fabrieksgarantie vallen.

Het apparaat moet ontkalkt worden zodra op het display (B) het bericht ONTKALKEN VEREIST DRUK OP OK OM TE STARTEN (~45 min.)  **WORDT GETOOND:** druk op  **ok** om direct te ontkalken en volg de aanwijzingen vanaf punt 4.

Druk op  **esc** om het ontkalken uit te stellen tot een ander moment: op het display herinnert het symbool  eraan dat het apparaat moet worden ontkalkt (dit bericht verschijnt telkens als de machine wordt ingeschakeld).

Open het menu "Ontkalken" als volgt:

1. Druk op  (B2) om het menu te openen.
2. Druk op  (B10) of  (B8) tot op het display  ONTKALKEN verschijnt.
3. Druk op  om het ontkalken te starten en volg de aanwijzingen op het display.
4. **VERWIJDER WATERONTHARDINGSFILTER** (fig. 39): neem de watertank (A12) uit, verwijder het wateronthardingsfilter (C4) (indien aanwezig) en leeg de watertank. Druk op  **next**.
5. **ONTKALKER (TOT NIVEAU A) EN WATER (TOT NIVEAU B) TOEVOEGEN** (fig. 40). Giet de ontkalker in de tank tot niveau

- A op de tank (gelijk aan 100 ml). Voeg dan water toe (een liter) tot niveau B en plaats de watertank terug. Druk op  next .
6. KOFFIEDIKRESERVOIR EN DRUPBAKJE LEGEN (fig. 27): verwijder en leeg het drupbakje (A14) en het koffiedikreservoir (A4) en plaats deze terug. Druk op  next .
7. 2,5 L-HOUDER ONDER UITGANG PLAATSEN DRUK OK OM ONTKALKEN TE STARTEN:
Plaats een lege houder van minimaal 2,5 liter onder de afgiftegroep voor warm water en stoom (C6) en de koffieafgiftegroep (A13) (fig. 8).



Gevaar brandwonden!

Er stroomt heet water uit de afgiftegroep voor warm water en stoom, waarin zuur zit. Voorkom aanraking met spatten van deze vloeistof.

8. Druk op  ok om te bevestigen dat de ontkalkingsoplossing hebt toegevoegd. Op het display wordt ONTKALKEN WACHT AUB WEERGEGEVEN: het ontkalkingsprogramma begint en de ontkalkingsvloeistof stroomt uit de afgiftegroep voor warm water en stoom en de koffieafgiftegroep. Er vindt automatisch een aantal spoelingen en pauzes plaats om alle kalkresten binnenin de koffiemachine te verwijderen.

Het ontkalken stopt na circa 25 minuten.

9. SPOELEN EN WATERTANK VULLEN TOT MAX. NIVEAU (fig. 41): het apparaat is nu klaar voor een spoeling met schoon water. Leeg de houder waarin de ontkalkingsoplossing is opgevangen en neem de watertank uit, leeg hem en spoel hem uit onder stromend water, vul hem met schoon water tot het MAX-niveau en plaats hem terug in het apparaat.
10. 2,5 L-HOUDER ONDER UITGANG PLAATSEN DRUK OK OM SPOELEN TE STARTEN: Plaats de houder waarin de ontkalkingsoplossing is opgevangen weer leeg onder de koffieafgiftegroep en de afgiftegroep voor warm water en stoom (fig. 8) en druk op  ok .
11. Er stroomt eerst heet water uit de koffieafgiftegroep en op het display wordt weergegeven: SPOELEN WACHT AUB .
12. Als de watertank leeg is, leeg dan de houder die gebruikt is om het spelwater op te vangen.
13. (Als het filter is geïnstalleerd) PLAATS FILTER IN DE BEHUIZING (fig. 42). Druk op  next , neem de watertank uit en plaats het wateronthardingsfilter als dat eerder was verwijderd.
14. SPOELEN EN WATERTANK VULLEN TOT MAX. NIVEAU (fig. 41). Vul de tank tot het MAX. niveau met schoon water.
15. PLAATS WATERTANK (fig. 6): Plaats de watertank terug in het apparaat.
16. 2,5 L-HOUDER ONDER UITGANG PLAATSEN DRUK OK OM SPOELEN TE STARTEN:
Plaats de lege houder waarin de ontkalkingsoplossing is opgevangen onder de afgiftegroep voor warm water en stoom (fig. 8) en druk op  ok .

17. Er stroomt heet water uit de afgiftegroep voor warm water en stoom en SPOELEN WACHT aub wordt weergegeven.
18. DRUPBAKJE LEGEN (fig. 27): Verwijder en leeg het drupbakje (A14) en het koffiedikreservoir (A4) na de spoeling en plaats deze terug. Druk op  next .
19. Op het display verschijnt enkele seconden ONTKALKEN VOLTOOID. Het apparaat wordt uitgeschakeld.

Het ontkalken is voltooid.



Let op:

- Indien de ontkalking niet goed is afgesloten (bijv. stroomonderbreking) adviseren wij de ontkalking te herhalen.
- Het is normaal dat het koffiedikreservoir (A4) na het ontkalken water bevat.
- Als de watertank niet tot het maximum niveau is gevuld, vraagt het apparaat na het ontkalken om een derde spoeling om ervoor te zorgen dat de ontkalkingsoplossing volledig uit de interne circuits van de machine te verwijderen. Alvorens met het spoelen te starten, moet het drupbakje worden geleegd.
- Het apparaat kan op korte termijnen om ontkalking vragen. Dit is normaal en komt door het geavanceerde regelsysteem van het apparaat.

PROGRAMMERING VAN DE HARDHEID VAN HET WATER

Het bericht ONTKALKEN VEREIST - DRUK OP OK OM TE STARTEN (~45 min.)  wordt weergegeven na een op basis van de waterhardheid gebaseerd tijdsbestek.

De waterhardheid van het apparaat is af fabriek ingesteld op "niveau 4". De machine kan ook geprogrammeerd worden volgens de hardheid van het plaatselijke leidingwater, zodat de machine minder vaak hoeft te worden ontkalkt.

Meten van de hardheid van het water

1. Neem het bijgeleverde lakmoespapier voor de "Totale hardheid-test" (C1) uit de verpakking, die aan de aanwijzingen zijn gehecht.
2. Dompel het papier ongeveer een seconde volledig in een glas water.
3. Neem het papier uit het water en schud het iets heen en weer. Na ongeveer een minuut verschijnen er afhankelijk van de waterhardheid 1, 2, 3 of 4 rode hokjes. Elk hokje staat voor een niveau.

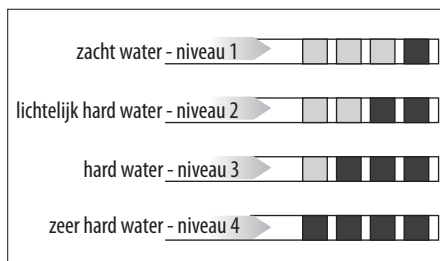

Instellen van de hardheid van het water

1. Druk op  (B2) om het menu te openen.
2. Druk op  (B10) of  (B8) tot op het display (B)  WATERHARDHEID verschijnt.
3. Om het geselecteerde niveau te wijzigen, moet op het symbool zelf worden gedrukt tot het gewenste niveau wordt weergegeven (Niveau 1 = zacht water; Niveau 4 = zeer hard water).

Druk op  ESC om terug te keren naar het bedieningspaneel. De machine wordt nu geherprogrammeerd met de nieuwe instelling voor waterhardheid.

TECHNISCHE GEGEVENS

Spanning: 220-240 V~ 50/60 Hz max. 10 A

Vermogen: 1350 W

Druk: 15 bar



Inhoud watertank: 2,5 liter





Afmetingen: LxHxD: 597x450x470 mm

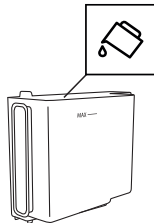
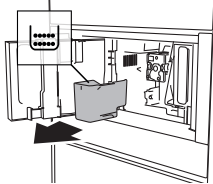
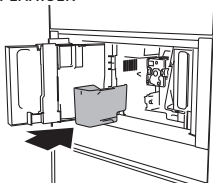
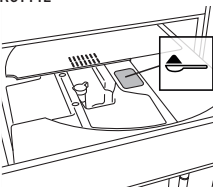

Nettogewicht: 20 kg

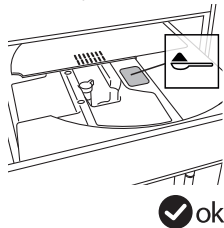

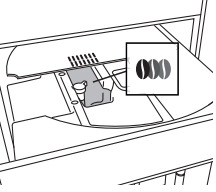
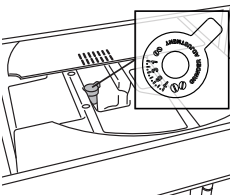



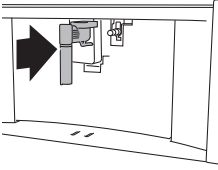
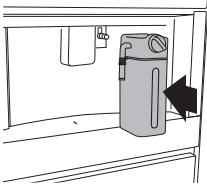
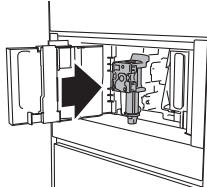
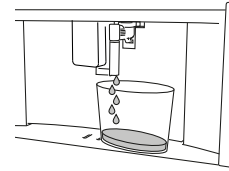

MELDINGEN OP HET DISPLAY

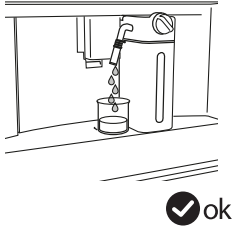

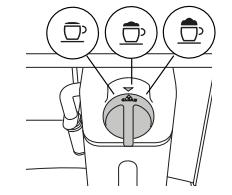







NL

MELDINGEN OP HET DISPLAY	MOGELIJKE OORZAKEN	OPLOSSING
<p>VUL WATERTANK MET VERS WATER</p> 	<p>De tank (A12) bevat onvoldoende water.</p>	<p>Vul de tank met water en/of plaats de tank correct door deze zo ver mogelijk door te drukken tot die op zijn plaats vastklikt.</p>
<p>KOFFIEDIKRESERVOIR LEGEN</p> 	<p>Het koffiedikreservoir (A4) is vol.</p>	<p>Leeg het koffiedikreservoir en het drupbakje (A14), reinig ze en plaats ze terug. Belangrijk: wanneer het drupbakje wordt verwijderd, moet altijd het koffiedikreservoir worden geleegd, zelfs als het slechts een kleine hoeveelheid bevat. Wordt dit nagelaten, dan kan het de volgende keren dat koffie wordt gezet voorkomen dat het koffiedikreservoir voller is dan verwacht, waardoor de machine verstopt kan raken.</p>
<p>KOFFIEDIKRESERVOIR PLAATSEN</p> 	<p>Na de reiniging is het koffiedikreservoir (A4) niet teruggeplaatst.</p>	<p>Verwijder het drupbakje (A14) en plaats het koffiedikreservoir.</p>
<p>VOEG GEMALEN KOFFIE TOE MAXIMAAL EEN MAATSCHEPJE GEMALEN KOFFIE</p>  	<p>De functie "gemalen koffie" is geselecteerd zonder dat gemalen koffie in de trechter (A21) is geplaatst.</p> <p>De trechter (A21) voor gemalen koffie is verstopt.</p>	<p>Doe gemalen koffie in de trechter (fig. 14) en zet opnieuw koffie.</p> <p>Leeg de trechter met de borstel (C5) zoals wordt beschreven in de paragraaf "Reinigen van de trechter voor het inbrengen van voorgemalen koffie".</p>

MELDINGEN OP HET DISPLAY	MOGELIJKE OORZAKEN	OPLOSSING
<p>VOEG GEMALEN KOFFIE TOE MAXIMAAL EEN MAATSCHEPJE GEMALEN KOFFIE</p>  <p>✓ok</p>	<p>Er is een LUNGO-koffie met gemalen koffie gevraagd.</p>	<p>Doe gemalen koffie in de trechter (A21) (fig. 14) en druk op  ok om verder te gaan en de koffie te zetten.</p>
<p>BONENRESERVOIR VULLEN</p>  <p>↶esc</p>	<p>De koffiebonen zijn op.</p>	<p>Vul het koffiebonenreservoir (A16 - fig.12).</p>
<p>MAALSEL TE FIJN. PAS MAALNIVEAU 1 AAN KLIKKEN TIJDENS BEDRIJF</p>  <p>↶esc</p>	<p>Het maassel is te fijn en de koffie stroomt te langzaam of helemaal niet uit.</p> <p>Indien het wateronthardingsfilter (C4) aanwezig is, kan het circuit verstopt zijn door een luchtbel, waardoor geen koffie kan worden gezet.</p>	<p>Zet opnieuw koffie en draai de regelknop voor de maalgraad (fig. 11) een klik met de klok mee naar de 7 terwijl de koffiemolen in bedrijf is. Indien nadat minimaal 2 kopjes koffie zijn gezet, het koffiezetten nog te langzaam gaat, voer de correctie dan nogmaals uit door de regelknop voor de maalgraad nog een klik te verzetten (paragraaf "Aanpassen van de koffiemolen"). Indien het probleem blijft bestaan, controleer dan of de watertank (A12) goed is geplaatst.</p> <p>Plaats de afgiftegroep voor warm water en stoom (C6) in het apparaat en laat een kleine hoeveelheid water stromen tot een regelmatige waterstroom is verkregen.</p>
<p>EEN MILDERE SMAAK SELECTEREN OF DE HOEVEELHEID VOORGEMALEN KOFFIE VERMINDEREN</p>  <p>↶esc</p>	<p>Er is teveel koffie gebruikt.</p>	<p>Selecteer een mildere smaak door op  AROMA (B6) te drukken of verminder de hoeveelheid gemalen koffie (maximaal 1 maatschepje).</p>

MELDINGEN OP HET DISPLAY	MOGELIJKE OORZAKEN	OPLOSSING
<p>PLAATS WATERPIJPJE</p> 	<p>De afgiftegroep voor heet water (C6) is niet of verkeerd geplaatst.</p>	<p>Plaats de afgiftegroep voor heet water tot die niet verder kan.</p>
<p>MELKRESERVOIR PLAATSEN</p> 	<p>Het melkreservoir (D) is niet correct geplaatst.</p>	<p>Plaats het melkreservoir tot het niet verder kan (fig. 19).</p>
<p>PLAATS KOFFIEZETEENHEID</p> 	<p>Na de reiniging is de koffiezeteenheid (A19) niet teruggeplaatst.</p>	<p>Plaats de koffiezeteenheid zoals wordt beschreven in de paragraaf "Reinigen van de koffiezeteenheid".</p>
<p>WATERCIRCUIT LEEG DRUK OK OM VULLEN TE STARTEN</p>  	<p>Het watercircuit is leeg.</p>	<p>Druk op  ok en laat water uit de afgiftegroep (C6) stromen: de stroom zal automatisch stoppen. Indien het probleem blijft bestaan, controleer dan of de watertank (A12) goed is geplaatst.</p>



MELDINGEN OP HET DISPLAY	MOGELIJKE OORZAKEN	OPLOSSING
<p>DRUK OK OM REINIGING TE STARTEN OF DRAAI KNOP SCHUIMINSTELLING</p> 	<p>Het melkreservoir is geplaatst met de knop voor de schuiminstelling (D1) in de stand REINIGEN.</p>	<p>Druk om verder te gaan met de functie REINIGEN op  ok of draai de knop voor de schuiminstelling naar een van de melkstanden.</p>
<p>DRAAI KNOP SCHUIMINSTELLING OM REINIGING TE STARTEN</p> 	<p>Er is recentelijk melk gebruikt en de leidingen in het melkreservoir moeten worden gereinigd (D).</p>	<p>Draai de knop voor de schuiminstelling (D1) naar CLEAN (fig. 21).</p>
<p>DRAAI KNOP SCHUIMINSTELLING NAAR MELKSTAND</p> 	<p>Het melkreservoir is geplaatst met de knop voor de schuiminstelling (D1) in de stand REINIGEN.</p>	<p>Draai de knop in de gewenste schuimstand.</p>
<p>ONTKALKEN VEREIST DRUK OP OK OM TE STARTEN (~45 MIN.)</p> 	<p>Geeft aan dat de machine moet worden ontkalkt.</p>	<p>Druk op  ok om met ontkalken te starten of druk op  esc om later te ontkalken. De in de paragraaf "Ontkalken" beschreven procedure moet worden uitgevoerd.</p>
<p>WATERFILTER VERVANGEN DRUK OP OK OM TE STARTEN</p> 	<p>Het wateronthardingsfilter (C4) is vuil.</p>	<p>Druk op  ok om het filter te vervangen of te verwijderen of op  esc om de procedure later uit te voeren. Volg de aanwijzingen in de paragraaf "Wateronthardingsfilter".</p>

MELDINGEN OP HET DISPLAY	MOGELIJKE OORZAKEN	OPLOSSING
ALGEMEEN ALARM: RAADPLEEG DE GEBRUIKSAANWIJZING 	De binnenzijde van het apparaat is erg vuil.	Reinig de binnenzijde van het apparaat grondig, zoals wordt beschreven in de paragraaf "Reinigen". Indien het bericht na de reiniging nog steeds wordt weergegeven, neem dan contact op met een erkend servicecentrum.
	Herinnering dat het apparaat moet worden ontkalkt en/of het filter (C4) moet worden vervangen.	De in de paragraaf "Ontkalken" beschreven procedure moet zo snel mogelijk worden uitgevoerd en/of het filter moet worden vervangen of verwijderd zoals wordt beschreven in de paragraaf "Wateronthardingsfilter".
	Herinnering dat leidingen in het melkreservoir (D) moeten worden gereinigd.	Draai de knop voor de schuiminstelling (D1) naar CLEAN (fig. 21).
	Herinnering dat het filter (C4) moet worden vervangen.	Vervang of verwijder het filter zoals wordt beschreven in de paragraaf "Wateronthardingsfilter".
	Herinnering dat de machine moet worden ontkalkt.	De in de paragraaf "Ontkalken" beschreven procedure moet zo snel mogelijk worden uitgevoerd.
	Geeft aan dat de auto-startfunctie is ingeschakeld.	Volg de aanwijzingen in de paragraaf "Auto-start  " om deze functie uit te schakelen.
	De spaarstand is ingeschakeld.	Volg de aanwijzingen in de paragraaf "Spaarstand  " om deze functie uit te schakelen.
	Geeft aan dat het filter (C4) is ingeschakeld.	Verwijder het filter zoals wordt beschreven in de paragraaf "Wateronthardingsfilter".
REINIGEN WACHT AUB	Het apparaat heeft verontreinigingen in de interne circuits waargenomen.	Wacht tot het apparaat weer gebruiksklaar is en selecteer opnieuw de gewenste drank. Neem contact op met een erkend servicecentrum indien het probleem blijft bestaan.
MACHINE TE HEET	Bij een langdurig constant gebruik van de roeders kan het apparaat oververhit raken.	Laat het apparaat afkoelen.

OPLOSSING VAN PROBLEMEN

Hier volgt een overzicht van mogelijke storingen.

Indien een probleem niet op de beschreven wijze kan worden opgelost, neem dan contact op met een erkend servicecentrum.

PROBLEEM	MOGELIJKE OORZAKEN	OPLOSSING
De koffie is niet warm.	De kopjes zijn niet voorverwarmd.	Verwarm de kopjes voor door ze met heet water om te spoelen (Let op! De warmwaterfunctie kan hiervoor worden gebruikt).
	De koffiezeteenheid is afgekoeld omdat sinds het laatste kopje koffie is gezet 2-3 minuten zijn verstreken.	Alvorens koffie te zetten, moet de koffiezeteenheid verwarmd worden door deze te spoelen met de spoelfunctie (zie de paragraaf "Spoelen  ").
	Er is een te lage koffietemperatuur ingesteld.	Stel een hogere koffietemperatuur in het menu in (zie de paragraaf "Koffietemperatuur  ").
De koffie is slap of de crèmelaag is niet goed.	De koffie is te grof gemalen.	Draai de regelknop voor de maalgraad een klik tegen de klok in naar de 1 terwijl de koffiemolen in bedrijf is (fig. 11). Ga steeds een klik verder tot de koffie naar tevredenheid is. Het effect zal pas merkbaar zijn nadat 2 kopjes koffie zijn gezet (zie de paragraaf "Aanpassen van de koffiemolen").
	De koffie is ongeschikt.	Gebruik koffie die geschikt is voor espressomachines.
De koffie stroomt te langzaam of in druppels uit.	De koffie is te fijn gemalen.	Draai de regelknop voor de maalgraad een klik met de klok mee naar de 7 terwijl de koffiemolen in bedrijf is (fig. 11). Ga steeds een klik verder tot de koffie naar tevredenheid is. Het effect zal pas merkbaar zijn nadat 2 kopjes koffie zijn gezet (zie de paragraaf "Aanpassen van de koffiemolen").
De koffie stroomt niet uit een of twee van de pijpjes.	De koffieafgiftegroep (A13) is verstopt.	Reinig de afgiftegroep met een tandenstoker (fig. 30).
Het apparaat zet geen koffie	Het apparaat heeft verontreinigingen in zijn systeem waargenomen: op het display wordt "REINIGEN BEZIG" weergegeven.	Wacht tot het apparaat weer gebruiksklaar is en selecteer opnieuw de gewenste drank. Neem contact op met een erkend servicecentrum indien het probleem blijft bestaan.
Het apparaat gaat niet aan	Het is niet aangesloten op het stopcontact.	Steek het snoer in het stopcontact (fig. 1).
	De hoofdschakelaar (A21) is niet ingeschakeld.	Druk op de hoofdschakelaar (fig. 2).
De koffiezeteenheid kan niet worden uitgenomen	Het apparaat is niet op de juiste wijze uitgezet.	Schakel het apparaat uit door op de  knop (A19) te drukken (zie de paragraaf "Het apparaat uitschakelen").
Het apparaat vraagt na het ontkalken om een derde spoeling	Tijdens de twee spoelingen was de watertank (A12) niet tot het MAX. niveau gevuld	Volg de aanwijzingen op het apparaat en leeg eerst het drupbakje (A14) om te voorkomen dat het water overstromt.

PROBLEEM	MOGELIJKE OORZAKEN	OPLOSSING
Er komt geen melk uit het afgiftepijpje voor melk (D5)	Het deksel (D2) van het melkreservoir (D) is vuil	Reinig het deksel van het melkreservoir zoals wordt beschreven in de paragraaf "Het melkreservoir reinigen".
De melk bevat grote luchtbellen en spuit uit het afgiftepijpje voor melk (D5) of er is weinig schuim	De melk is niet koud genoeg of is geen magere of halfvolle melk.	Gebruik magere of halfvolle melk bij koelkasttemperatuur (circa 5 °C). Indien het resultaat anders is dan gewenst, probeer dan een ander merk melk.
	De knop voor de schuiminstelling (D1) is niet goed ingesteld.	Stel deze in volgens de aanwijzingen in de paragraaf "Instellen van de hoeveelheid schuim".
	Het deksel van het melkreservoir (D2) of de knop voor de schuiminstelling (D1) is vuil.	Reinig het deksel van het melkreservoir en de knop voor de schuiminstelling zoals wordt beschreven in de paragraaf "Het melkreservoir reinigen".
	De spuitmond voor warm water en stoom (A13) is vuil	Reinig de spuitmond zoals wordt beschreven in de paragraaf "Reinigen van de spuitmond voor warm water en stoom".
Het apparaat maakt geluiden of stoot kleine hoeveelheden stoom uit als het niet in gebruik is	De machine is gebruiksklaar of is pas geleden uitgeschakeld en er drupt condens in de nog hete verdamper	Dit is normaal. Leeg het drupbakje om dit verschijnsel te stoppen.

ESPRESSO

Oorsprong	Italië		
PROCES	<i>Malen</i> <i>Bereiding</i>	Koffiepoeder Pre-infusie Infusie	6-11 g (afhankelijk van het aroma) • hoge druk (9-12 bar)
IN HET KOPJE	Standaard hoeveelheid Crème Smaak		~ 40 ml compact en nootkleurig intens
GELEGENHEID	kortstondig genot, elk moment van de dag		

KOFFIE

Oorsprong	Duitsland en Midden-Europa		
PROCES	<i>Malen</i> <i>Bereiding</i>	Koffiepoeder Pre-infusie Infusie	8-14 g (afhankelijk van het aroma) geen pre-infusie hoge druk (9-12 bar)
IN HET KOPJE	Standaard hoeveelheid Crème Smaak		~ 180 ml dunnen dan van espresso gebalanceerd en verfijnd
GELEGENHEID	langdurig genot, elk moment van de dag		

LUNGO

Oorsprong	USA, Australië		
PROCES	<i>Malen</i> <i>Bereiding</i>	Koffiepoeder Pre-infusie Infusie	2 malingen van 5-9 g (afhankelijk van het aroma) geen pre-infusie impulsmodus lagere druk dan bij espresso
IN HET KOPJE	Standaard hoeveelheid Crème Smaak		~ 160 ml dunner en lichter dan van espresso perfect voor liefhebbers van filterkoffie
GELEGENHEID	langdurig genot, elk moment van de dag		

DOPPIO+

Oorsprong	Italië		
PROCES	<i>Malen</i> <i>Bereiding</i>	Koffiepoeder Pre-infusie Infusie	15 g gereduceerde pre-infusie hogere druk dan bij espresso
IN HET KOPJE	Standaard hoeveelheid Crème Smaak		~ 120 ml dikker en donkerder dan espresso sterker dan espresso
GELEGENHEID	behoefte aan een energieboost		

AMERICANO

Oorsprong	USA, VK		
PROCES	<i>Malen</i> <i>Bereiding</i>	Koffiepoeder Pre-infusie Infusie	6-11 g (afhankelijk van het aroma) • hoge druk (9-12 bar)
IN HET KOPJE	Standaard hoeveelheid Crème Smaak		~ 150ml dunner en lichter dan van espresso licht en verfijnd

ESPRESSO MACCHIATO

Oorsprong	Italië		
PROCES	Koffie Melk Melkschuim Volgorde van zetten		6-11 g (afhankelijk van het aroma) (~ 30 ml) enkele druppels (~ 20 ml) maximum niveau eerst koffie, dan melk
IN HET KOPJE	Visueel Melkschuim		zwart met een dunne laag of melkschuim
GELEGENHEID	elk moment van de dag, voor liefhebbers van een lichtzoete espresso		

CAPPUCCINO

Oorsprong	Italië	
PROCES	Koffie Melk Melkschuim Volgorde van zetten	gebalanceerd (~ 80 ml) gebalanceerd (~ 70 ml) maximum niveau eerst melk, dan koffie
IN HET KOPJE	Visueel Melkschuim	gescheiden lagen schuim, koffie en melk wit met melkachtige smaak
GELEGENHEID	elk moment van de dag, voor wie koffie en melk afzonderlijk van elkaar wil proeven	

CAPPUCCINO+

Oorsprong	Italië	
PROCES	Koffie Melk Melkschuim Volgorde van zetten	Doppio+ (~ 120 ml) ~ 70 ml maximum niveau eerst melk, dan koffie
IN HET KOPJE	Visueel Melkschuim	donkerder dan cappuccino gescheiden lagen schuim, koffie en melk, met melkachtige smaak
GELEGENHEID	behoefte aan een energieboost, liefhebbers van een cappuccino met een sterke koffiesmaak	

CAPPUCCINOMIX

Oorsprong	Italië	
PROCES	Koffie Melk Melkschuim Volgorde van zetten	gebalanceerd (~ 80 ml) gebalanceerd (~ 70 ml) maximum niveau eerst koffie, dan melk
IN HET KOPJE	Visueel Melkschuim	gelijkmatig bruine melkdrank lichtbruin met koffiesmaak
GELEGENHEID	elk moment van de dag, voor liefhebbers van versmolten melk- en koffiesmaken	

LATTE MACCHIATO

Oorsprong	Italië	
PROCES	Koffie Melk Melkschuim Volgorde van zetten	(~ 60 ml) ~ 90 ml medium niveau eerst melk, dan koffie
IN HET KOPJE	Visueel Melkschuim	gescheiden lagen schuim, koffie en melk wit met melkachtige smaak
GELEGENHEID	elk moment van de dag, voor wie koffie en melk afzonderlijk van elkaar wil proeven	

FLAT WHITE

Oorsprong	USA, Australië	
PROCES	Koffie Melk Melkschuim Volgorde van zetten	(~ 60 ml) ~ 200ml medium niveau eerst melk, dan koffie
IN HET KOPJE	Visueel Melkschuim	gescheiden lagen schuim, koffie en melk geserveerd in een keramisch kopje, wit met melkachtige smaak
GELEGENHEID	elk moment van de dag, voor wie koffie en melk afzonderlijk van elkaar wil proeven	

CAFFELATTE

Oorsprong	Italië	
PROCES	Koffie Melk Melkschuim Volgorde van zetten	(~ 60 ml) ~ 240 ml medium niveau eerst melk, dan koffie
IN HET KOPJE	Visueel Melkschuim	gescheiden lagen koffie en melk dunne, witte schuimlaag met melkachtige smaak
GELEGENHEID	elk moment van de dag, voor wie koffie en melk afzonderlijk van elkaar wil proeven	

De fabrikant behoudt zich het recht voor zonder waarschuwing alle wijzigingen aan te brengen die hij nodig acht om zijn producten te verbeteren. De afbeeldingen en de beschrijvingen die aanwezig zijn in deze handleiding zijn niet bindend, en hebben enkel een aanduidende waarde.

SMEG S.p.A.

Via Leonardo Da Vinci, 4
42016 San Girolamo di
Guastalla (RE)
ITALY

www.smeg.com