

# KSG6P4MB



Familie	Afzuigkap
Type afzuigkap	Inbouwafzuigkap
Design	Downdraft
Filtering	Expulsie
Elektronische bediening	Ja
Randafzuiging	Ja
Materiaal	RVS
Type roestvrijstaal	Geborsteld
EAN-code	8017709336288
Breedte afzuigkap	60 cm







## Esthetiek

Esthetiek	Universeel	Afwerking	Geborsteld
Kleur	Matt Black	Logo	Geëtst

## Bediening

Regeling bediening	Touch control met wit achtergrond verlichting	Kleur LED	Wit
--------------------	---	-----------	-----

## Programma's / functies

Aantal snelheden	3
Snelheid Intensief	
Luchtzuiveringsfunctie (24 uur)	
Opties tijdprogrammering	
Auto-vent 2.0	

## Technische specificaties

					Aantal lampen	2	Aantal filters	2
					Soort verlichting	LED	Vetfilters	Aluminium
					Vermogen lamp	2.3 W	Indicator vervangen filter	Ja

Dimmerfunctie	Ja	Afvoer	150 mm
Temperatuur licht aanpasbaar	2700° - 4000° K	Minimale afstand vanaf gasfornuis	650 mm
Capaciteit P0	730 m <sup>3</sup> /h	Minimale afstand vanaf inductie fornuis	650 mm
Vermogen motor	230 W	Terugslagklep	Ja

	Capaciteit (IEC 61591) [m <sup>3</sup> /h]	Geluidsniveau (IEC 60704-2-13) [dB(A)]
Snelheid 1	265	49
Snelheid 2	360	56
Snelheid 3	484	61
Snelheid Intensief	660	67

## Prestaties / energielabel

B

Jaarlijks energieverbruik (AEChood)	58 kWh/a	Akoestische A-gewogen geluidsemissie op maximum snelheid	62 dB(A)
Energie-efficiëntieklasse (EEC)	B	Akoestische A-gewogen geluidsvermogen in de lucht met intensieve snelheid	67 dB(A)
Hydrodynamische efficiëntie (FDEC)	27.9	Vermogensverbruik in Off modus (Po)	0.49 W
Hydrodynamische-efficiëntieklasse (FDEC)	B	Tijdstoenamefactor (F)	1.0
Lichtefficiëntie (LEC)	39.3 lux/W	Energie-efficiëntie-index	58
Lichtefficiëntieklasse (LEC):	A	Gemeten luchtstroom op beste-efficiëntiepunt (Qbep)	348 m <sup>3</sup> /h
Vetfilterefficiëntie (GFE)	74.9 %	Gemeten luchtdruk op beste-efficiëntiepunt (Qbep)	433 Pa
Vetfilterefficiëntieklasse (GFEC)	D	Gemeten opgenomen vermogen op beste-efficiëntiepunt (Wbep)	150 W
Luchtstroom op de minimumsnelheid (Qmin)	265 m <sup>3</sup> /h	Nominaal stroomverbruik van het lichtstelsel (WL)	5 W
Luchtstroom op de maximumsnelheid (Qmax)	484 m <sup>3</sup> /h	Gemiddelde lichtsterkte van het licht op het kookoppervlak (Emiddle)	181 lux
Luchtstroom op de boostersnelheid (Qboost)	660 m <sup>3</sup> /h	Geluidsniveau op de hoogste stand (Lwa)	62 dB(A)
Akoestische geluidsdruk op minimum snelheid (SPEmin)	49 dB(A)		

## Elektrische aansluiting

Aansluitwaarde	235 W	Frequentie	50-60 Hz
----------------	-------	------------	----------

Spanning

220-240 V

Lengte voedingskabel

1500 mm

## Ook beschikbaar

Andere beschikbare  
kleuren

RVS

Codes andere  
beschikbare kleuren

KSG6P4X

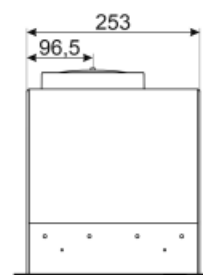
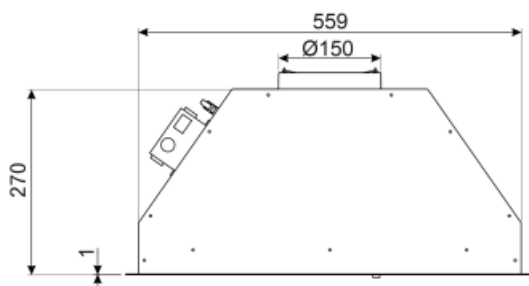
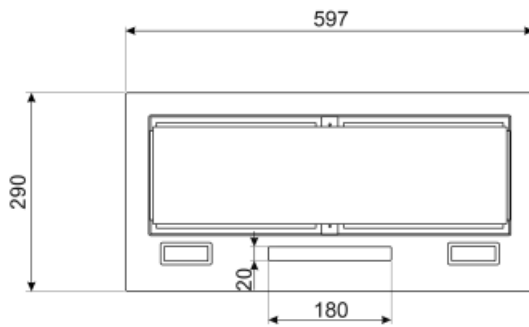

---

## Accessoires niet inbegrepen

---



### FLT6











Ronde koolstoffilters (set 2 stuks)



### KITALLFC

Universele koolfilter Roestvrij staal AISI 304 Het filter kan in de vaatwasser op 50 °C worden gewassen (water en geschikt afwasmiddel) en om het te drogen in de oven op 180°C 25 minuten

## Symbols glossary (TT)

- |   |   |   |  |
|---|---|---|--|
|   | 24h: Indien geselecteerd, ververs deze functie de lucht voor c. 10 minuten per uur gedurende een periode van 24 uur, met minimale snelheid en een onmerkbaar geluidsniveau. |  | Filters: het model heeft filters die helpen bij het verwijderen van vet uit de stoom die tijdens het koken uit de pannen komt.                           |
|   | Connection between hob and hood   |  | Automatisch uitschakelen: een speciale instelling om na het koken een vooraf ingestelde tijd te laten draaien en vervolgens automatisch uit te schakelen |
|   | Dimming Lights  |  | B: Energieklasse van het product, gemeten van A+++ tot D / G, afhankelijk van de productfamilie.   |
|   | Waarschuwinglampje (s): om aan te geven wanneer filters moeten worden vervangen.  |  | Verlichting: Alle afzuigkappen hebben verlichting aan, om de kookzone te verlichten of voor sfeer in de keuken   |
|   | Perimeter extraction panels: very efficient and aid noise reduction.  |  | Tunable white from warm to cold  |
|  | Intensieve / turbo-stand: wanneer extra snelle afzuiging gewenst is.  |   |  |