



NL	Gebruiksaanwijzing Magnetron	2
EN	User Manual Microwave Oven	20
FR	Notice d'utilisation Four à micro-ondes	37
DE	Benutzerinformation Mikrowellenofen	56

OS5GM251EB

OS5GM25EB

TS5GM251EB

TS5GM25EB

NMS5G251EB

TMS5G25IEM

NMS5G25IEM



Welkom bij AEG! Hartelijk dank dat je voor onze apparatuur hebt gekozen.



Advies over gebruik, brochures, het oplossen van problemen, informatie met betrekking tot service en reparatie:
www.aeg.com/support

Wijzigingen voorbehouden.

INHOUDSOPGAVE

1. VEILIGHEIDSINFORMATIE.....	2
2. VEILIGHEIDSVOORSCHRIFTEN.....	5
3. MONTAGE	7
4. BESCHRIJVING VAN HET PRODUCT.....	9
5. VOORAFGAAND AAN HET EERSTE GEBRUIK.....	10
6. DAGELIJKS GEBRUIK.....	11
7. GEBRUIK VAN DE ACCESSOIRES.....	15
8. EXTRA FUNCTIES.....	16
9. AANWIJZINGEN EN TIPS.....	17
10. ONDERHOUD EN REINIGING.....	18
11. PROBLEEMOPLOSSING.....	18
12. ENERGIEZUINIGHEID.....	19
13. MILIEUBESCHERMING.....	19

1. ⚠ VEILIGHEIDSINFORMATIE

Lees zorgvuldig de meegeleverde instructies voor installatie en gebruik van het apparaat. De fabrikant is niet verantwoordelijk voor verwondingen of schade die voortvloeit uit de onjuiste installatie of het onjuiste gebruik. Bewaar de instructies altijd op een veilige, toegankelijke plek voor toekomstig gebruik.

1.1 Veiligheid van kinderen en kwetsbare personen

⚠ WAARSCHUWING!

Risico op verstikking, letsel of blijvende invaliditeit.

- Dit apparaat kan worden gebruikt door kinderen van 8 jaar en ouder en door mensen met een beperkt lichamelijk, zintuiglijk of verstandelijk vermogen of een gebrek aan ervaring en kennis, indien zij onder toezicht staan of

instructies hebben gekregen over het veilig gebruiken van het apparaat en indien zij de gevaren begrijpen. Kinderen jonger dan 8 jaar en personen met zware en complexe beperkingen dienen altijd uit de buurt van het apparaat te worden gehouden, tenzij ze voortdurend onder toezicht staan.

- Houd toezicht op kinderen om te voorkomen dat zij met het apparaat gaan spelen.
- Houd alle verpakking uit de buurt van kinderen en gooi het op passende wijze weg.
- **WAARSCHUWING:** Het apparaat en de toegankelijke onderdelen ervan worden heet tijdens het gebruik. Houd kinderen en huisdieren uit de buurt van het apparaat tijdens het gebruik en bij het afkoelen.
- Als het apparaat is voorzien van een kinderslot, dient dit te worden geactiveerd.
- Kinderen mogen zonder toezicht geen reinigings- en onderhoudswerkzaamheden aan het apparaat uitvoeren.

1.2 Algemene veiligheid

- Dit apparaat is uitsluitend bestemd om mee te koken.
- Dit apparaat is bedoeld voor binnenshuis huishoudelijk gebruik.
- Dit apparaat kan worden gebruikt in kantoren, hotelkamers, bed & breakfast-kamers, boerderijgasthuizen en andere soortgelijke accommodaties waar dergelijk gebruik de (gemiddelde) huishoudelijke gebruiksniveaus niet overschrijdt.
- **WAARSCHUWING:** Het apparaat en de toegankelijke onderdelen ervan worden heet tijdens het gebruik. U dient te voorkomen de verwarmingselementen aan te raken.
- **WAARSCHUWING:** Alleen een erkende installatietechnicus kan service- of reparatiewerkzaamheden uitvoeren waarbij een afdekking wordt verwijderd die bescherming biedt tegen blootstelling aan magnetronenergie.

- **WAARSCHUWING:** Als de deur of deurafdichtingen beschadigd zijn, mag het apparaat niet worden gebruikt totdat het is gerepareerd door een erkende installatietechnicus.
- **WAARSCHUWING:** Warm geen vloeistoffen en ander voedsel in afgesloten verpakkingen op. Ze kunnen exploderen.
- Als het netsnoer beschadigd is, moet de fabrikant, een erkend servicecentrum of een gekwalificeerde persoon deze vervangen teneinde gevaarlijke situaties met elektriciteit te voorkomen.
- Schakel het apparaat uit en trek de stekker uit het stopcontact voordat je onderhoudshandelingen verricht.
- Gebruik altijd ovenhandschoenen om accessoires of ovenschalen te verwijderen of erin te plaatsen.
- Bedien het apparaat niet door middel van een externe timer of een apart afstandsbedieningssysteem.
- Tijdens bereiding in de magnetron zijn geen metalen voedselbakjes en drinkbekers toegestaan.
- gebruik alleen voorwerpen die geschikt zijn voor gebruik in een magnetron.
- Houd bij het opwarmen van voedsel in plastic of papieren verpakkingen het apparaat in de gaten, vanwege de mogelijkheid tot zelfontbranding.
- Het apparaat is bedoeld voor het opwarmen van voedsel en dranken. Het drogen van voedsel of kleding en het opwarmen van warmhoudkussentjes, slippers, sponzen, vochtige doeken enzovoort kunnen leiden tot letsel, vonkontsteking of brand.
- Als rook wordt uitgestoten, schakelt u het apparaat uit of trekt u de stekker uit het stopcontact en houdt u de deur gesloten om vlammen te kunnen doven.
- Het opwarmen van dranken in de magnetron kan tot kookvertraging leiden. Wees voorzichtig bij het hanteren van de verpakking.

- De inhoud van zuigflesjes en babyvoedingspotjes moet worden geroerd of geschud en de temperatuur vóór het gebruik worden gecontroleerd om brandwonden te voorkomen.
- Eieren in hun schaal en hele hardgekookte eieren mogen niet in het apparaat worden opgewarmd omdat ze kunnen exploderen, zelfs nadat de opwarming in de magnetron is beëindigd.
- Als het apparaat niet in een schone toestand wordt onderhouden, kan dit leiden tot een verslechtering van het oppervlak. Dit kan de levensduur van het apparaat negatief beïnvloeden en mogelijk een gevaarlijke situatie opleveren.
- De temperatuur van de toegankelijke oppervlakken kan hoog zijn als het apparaat in werking is.
- Schakel het apparaat niet in als het leeg is. Metalen onderdelen in de ruimte kunnen elektrische vonken veroorzaken.
- Het apparaat moet regelmatig worden gereinigd en alle voedselresten moeten worden verwijderd.
- Gebruik geen stoomreiniger om het apparaat schoon te maken.
- Gebruik nooit agressieve reinigingsmiddelen of scherpe metalen schrapers om de glazen deur schoon te maken. Deze kunnen krassen veroorzaken op het oppervlak, waardoor het glas zou kunnen breken.
- Het apparaat moet worden gebruikt met de decoratieve deur open (indien van toepassing).

2. VEILIGHEIDSVOORSCHRIFTEN

2.1 Installeren



WAARSCHUWING!

Alleen een erkende installatietechnicus mag dit apparaat installeren.

- Verwijder alle verpakkingsmaterialen.
- Installeer en gebruik geen beschadigd apparaat.
- Volg de installatie-instructies die zijn meegeleverd met het apparaat.
- Pas altijd op bij verplaatsing van het apparaat, want het is zwaar. Gebruik altijd veiligheidshandschoenen en gesloten schoeisel.
- Trek het apparaat nooit aan de handgreep van zijn plaats.
- Houd de minimumafstand naar andere apparaten en units in acht.

- Installeer het apparaat op een veilige en geschikte plaats die aan alle installatie-eisen voldoet.
- De zijkanalen van het apparaat moeten naast apparaten of units staan van dezelfde hoogte.

2.2 Aansluiting aan het elektriciteitsnet

WAARSCHUWING!

Gevaar voor brand en elektrische schokken.

- Alle elektrische aansluitingen moeten door een gediplomeerd elektromonteur worden gemaakt.
- Dit apparaat moet worden aangesloten op een geaard stopcontact.
- Zorg ervoor dat de parameters op het vermogensplaatje overeenkomen met elektrische vermogen van de netstroom.
- Zorg ervoor dat een eventueel verlengsnoer waarop het apparaat is aangesloten, geaard is.
- Zorg dat u de hoofdstekker en kabel niet beschadigt. Neem contact op met de service-afdeling of een elektromonteur om een beschadigde hoofdkabel te vervangen.
- Trek niet aan het netsnoer om het apparaat los te koppelen. Trek altijd aan de stekker.

2.3 Gebruik

WAARSCHUWING!

Gevaar voor letsel, brandwonden, elektrische schokken of een explosie.

- De specificatie van dit apparaat niet wijzigen.
- Laat het apparaat tijdens de werking niet onbeheerd achter.
- Oefen geen druk uit op de open deur.
- Zorg ervoor dat de ventilatieopeningen niet geblokkeerd zijn.
- Gebruik het apparaat niet als werkoppervlak en gebruik de ovenruimte niet als opslagplek.

2.4 Onderhoud en reiniging

WAARSCHUWING!

Gevaar voor letsel, vuur of schade aan het apparaat.

- Schakel het apparaat uit en trek de stekker uit het stopcontact voordat je onderhoudshandelingen verricht.
- Reinig het apparaat regelmatig om te voorkomen dat het materiaal van het oppervlak achteruitgaat.
- Zorg ervoor dat er geen voedselresten of resten schoonmaakmiddel ophopen op de afdichtoppervlakken van de deur.
- Vet en voedsel dat in het apparaat achterblijft, kan brand en elektrische vonken veroorzaken wanneer de magnetronfunctie werkt.
- Reinig het apparaat met een vochtige zachte doek. Gebruik alleen neutrale schoonmaakmiddelen. Gebruik geen schuurmiddelen, schuursponsjes, oplosmiddelen of metalen voorwerpen.
- Raadpleeg als u een ovenspray gebruikt eerst de aanwijzingen op de verpakking.

2.5 Service

- Neem contact op met de erkende servicedienst voor reparatie van het apparaat. Gebruik alleen originele reserveonderdelen.
- Met betrekking tot de lamp(en) in dit product en reservelampen die afzonderlijk worden verkocht: Deze lampen zijn bedoeld om bestand te zijn tegen extreme fysieke omstandigheden in huishoudelijke apparaten, zoals temperatuur, trillingen, vochtigheid, of zijn bedoeld om informatie te geven over de operationele status van het apparaat. Ze zijn niet bedoeld voor gebruik in andere toepassingen en zijn niet geschikt voor verlichting in huishoudelijke ruimten.

2.6 Verwijdering

WAARSCHUWING!

Gevaar voor letsel of verstikking.

- Haal de stekker uit het stopcontact.

- Snijd het netsnoer vlak bij het apparaat af en gooi het weg.

3. MONTAGE

⚠ WAARSCHUWING!

Raadpleeg de hoofdstukken Veiligheid.

3.1 Algemene informatie

⚠ LET OP!

Sluit het apparaat niet aan op adapters of verlengsnoeren. Dit kan overbelasting en brandgevaar veroorzaken.

⚠ LET OP!

De minimale montagehoogte is 85 cm.

- De magnetron is uitsluitend bedoeld voor inbouwgebruik. Hij moet op een stabiel en vlak oppervlak worden geplaatst.
- De kast kan geen achterwand hebben op de plaats waar de magnetron zich bevindt.
- Plaats de magnetron uit de buurt van stoom, hete lucht en waterspatten.
- Als de magnetron te dicht bij de tv of radio staat, kan het signaal worden verstoord.
- Activeer na vervoer van het apparaat bij koud weer het apparaat niet direct na de installatie. Laat de magnetron in de kamertemperatuur staan en absorbeer de warmte.

3.2 Elektrische installatie

De magnetron wordt geleverd met stekker en netsnoer.

De kabel heeft een aardingsdraad met een aardingsstekker. De stekker moet worden aangesloten op een stopcontact dat correct is geïnstalleerd en geaard. In het geval van een elektrische kortsluiting vermindert de aarding het risico op elektrische schokken.

3.3 Installeren van de MAGNETRON

1. Controleer of de afmetingen van het meubilair overeenstemmen met de installatieafstanden.

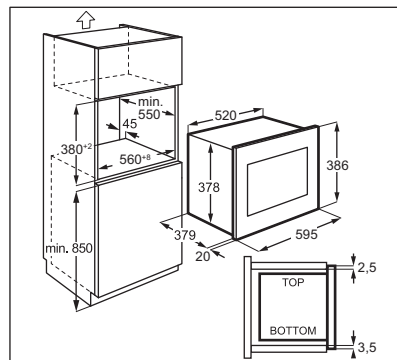
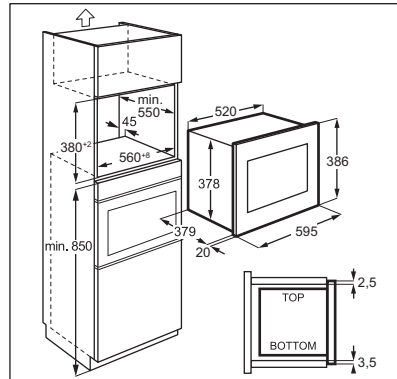

2. Leg het sjabloon onderin het kastje en controleer of deze past. Zo ja, markeer de plaatsen voor de schroeven. Verwijder het sjabloon en bevestig de beugel d.m.v. de schroeven (A) op de gemarkeerde plaats.

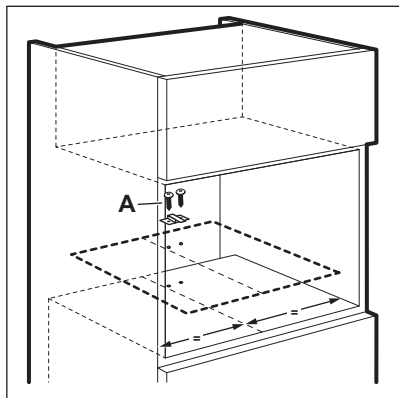

3. Installeer de MAGNETRON. Als u de beugel heeft bevestigd, zorg er dan voor dat deze de achterkant van het apparaat vergrendelt.

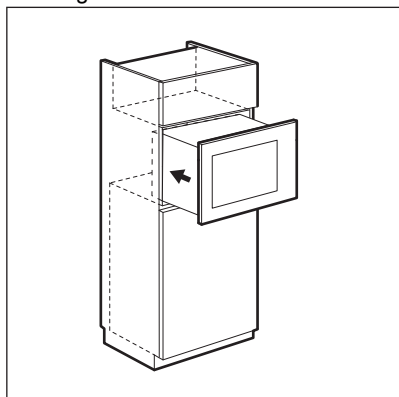

4. Open de deur en bevestig de magnetron aan de kast met een schroef (B).

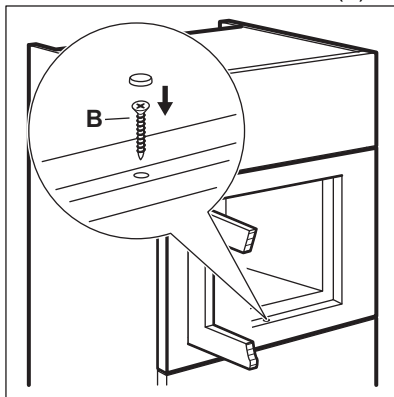

4. BESCHRIJVING VAN HET PRODUCT

4.1 Algemeen overzicht

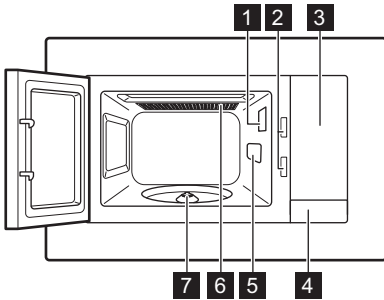

- 1** Lamp
- 2** Veiligheidsvergrendelingssysteem
- 3** Bedieningspaneel
- 4** Deuropener
- 5** Waveguide-afdekking

- 6** Grillen
- 7** Draaiplateau-as







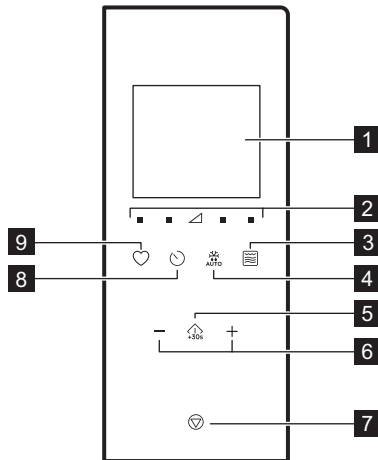

Dit product voldoet aan de vereisten van de Europese norm EN55011. Conform deze norm is dit product geclassificeerd als apparatuur van klasse B groep 2. Groep 2 betekent dat de apparatuur doelbewust radiofrequentie-energie genereert in de vorm van elektromagnetische straling voor de warmtebehandeling van levensmiddelen. Apparatuur van klasse B betekent dat de apparatuur geschikt is voor gebruik in woongebouwen.

4.2 Bedieningspaneel



Symbol	Functie	Omschrijving
1 —	Display	Toont de instellingen en de huidige tijd.
2 ■ ▽	Vermogensinstellingstoetsen	Laat u het magnetronvermogen instellen

Symbol	Functie	Omschrijving
3 	Grillfunctietoets	Om de magnetron / combi-koken in te stellen.
4 	Ontdooien	Voedsel ontdooien op gewicht.
5 	Start / +30 sec	Om het apparaat te starten of de bereidingstijd met 30 seconden te verlengen op vol vermogen.
6 	Pads instellen	Om de tijd, het gewicht, de temperatuur of de functie Auto-Cooking in te stellen.
7 	Stoppen / Wissen	Het apparaat uitschakelen of kookinstellingen verwijderen.
8 	Klok	De klok/herinnering instellen.
9 	Favorieten	Om snel een automatische functie te kiezen.

4.3 Accessoires

Draaiplateauset



Gebruik altijd de draaiplateauset om voedsel in de magnetron te bereiden.

Glazen kookplateau en draaischijfsteun.

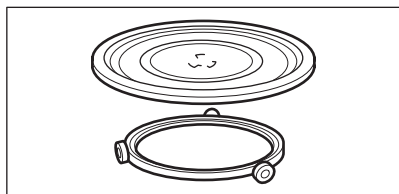

Grillrek

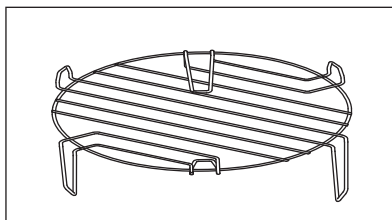

Gebruiken voor:

- grillen van voedsel

5. VOORAFGAAND AAN HET EERSTE GEBRUIK



WAARSCHUWING!

Raadpleeg de hoofdstukken Veiligheid.

5.1 Beschermfolie verwijderen

Verwijder vóór het eerste gebruik de beschermfolie van het frame.

5.2 Eerste reiniging

WAARSCHUWING!



Zie het hoofdstuk 'Onderhoud en reiniging'.

- Verwijder alle onderdelen uit de magnetron.
- Reinig de ovenruimte voorzichtig met een vochtige, zachte doek.

5.3 Voorverwarmen

WAARSCHUWING!

Warm het lege apparaat voor het eerste gebruik voor.

1. Druk herhaaldelijk op  om de grillfunctie  in te stellen.
 2. Laat het apparaat werken gedurende 30 om geurtjes te verwijderen die veroorzaakt worden door het productieproces.
 3. Open de deur en laat deze afkoelen.
 4. Reinig de ovenruimte met een vochtige, zachte doek en droog deze zorgvuldig.
- Het apparaat kan een geur en rook afgeven tijdens de eerste paar keer gebruik. Dit is normaal en duidt niet op een storing. Zorg ervoor dat de luchtstroom in de kamer voldoende is.

6. DAGELIJKS GEBRUIK

WAARSCHUWING!

Raadpleeg de hoofdstukken Veiligheid.

6.1 Algemene informatie over het gebruik van het apparaat

- Laat het voedsel na het uitschakelen van het apparaat enkele minuten rusten.
- Verwijder de verpakking van aluminiumfolie, metalen bakjes, enz. voordat u het eten bereidt.

Koken

- Kook het eten zo mogelijk afgedekt met materiaal dat geschikt is voor gebruik in de magnetron. Bereid eten slechts zonder het te bedekken als u een korst wilt behouden
- Bereid de gerechten niet te lang door gedurende een te lange tijd een te hoge stand te gebruiken. Het eten kan uitdrogen, verbranden of op sommige plekken hard worden.
- Gebruik het apparaat niet om eieren in hun schaal en slakken te bereiden, omdat ze kunnen barsten. Bij gebakken eieren doorboort u eerst de dooiers.
- Prik eten met 'vel' of 'schil', zoals aardappelen, tomaten, worstjes, een paar keer met een vork in voordat u het in de magnetron plaatst, zodat ze niet barsten.

- Stel voor gekoeld of bevroren voedsel een langere bereidingstijd in.
- Gerechten die saus bevatten, moeten van tijd tot tijd worden omgeroerd.
- Groenten met een stevige structuur, zoals wortelen, erwten of bloemkool, moeten in water worden gekookt.
- Draai grotere stukken halverwege de bereidingstijd om.
- Snijd groenten indien mogelijk in stukken van gelijke grootte.
- Gebruik platte, brede borden.
- Gebruik geen kookgerei gemaakt van porselein, keramisch materiaal of aardewerk met kleine gaatjes, bijvoorbeeld op handgrepen. Er kan vocht in deze openingen komen en bij het verwarmen het kookgerei laten barsten.
- Het glazen plateau is noodzakelijk voor de werking van de magnetron. Plaats het eten of de vloeistoffen op het plateau.

Vlees, gevogelte, vis ontdooien

- Leg het bevroren, ingepakte voedsel op een klein, omgedraaid bord met een bakje eronder zodat het dooiwater in het bakje valt.
- Draai het voedsel halverwege de ontdooitijd om. Verdeel de stukken zo mogelijk opnieuw en verwijder de stukken die al zijn ontdooid.

Boter, gebakjes, kwark ontdooien

- Ontdooi het voedsel in het apparaat niet volledig, maar laat het bij kamertemperatuur ontdooien. Dit geeft een meer gelijkmatig resultaat. Verwijder metalen of aluminium verpakkingen voordat u begint te ontdooien.

Fruit, groenten ontdooien

- Als fruit en groenten rauw moeten blijven, ontdooi deze dan niet volledig in het apparaat. Laat ze ontdooien bij kamertemperatuur.

- U kunt een hoger magnetronvermogen gebruiken om fruit en groenten te bereiden zonder ze eerst te ontdooien.

Kant-en-klaarmaaltijden

- U kunt alleen kant-en-klaarmaaltijden in het apparaat bereiden als de verpakking geschikt is voor gebruik in de magnetron.
- U moet de instructies van de fabrikant op de verpakking volgen (bijv. verwijder de metalen afdekking en prik het plastic folie door).

Geschikt kookgerei en materialen

Kookgerei/materiaal	Magnetron			Grillen
	Ontdooien	Verwarming	Koken	
Ovenvast glas en porselein zonder metalen onderdelen, bijv. Pyrex, hittebestendig glas	✓	✓	✓	✓
Niet-ovenbestendig glas en porselein ¹⁾	✓	x	x	x
Grillrooster, glas en glaskeramik gemaakt van ovenbestendig/vriesbestendig materiaal (bijv. Arcoflam), grillrek	✓	✓	✓	✓
Keramisch ²⁾ , aardewerk ²⁾	✓	✓	✓	x
Hittebestendig plastic tot 200°C ³⁾	✓	✓	✓	x
Karton, papier	✓	x	x	x
Huishoudfolie	✓	x	x	x
Bakpapier met magnetronveilige afdichting ³⁾	✓	✓	✓	x
Braadschalen gemaakt van metaal, bijv. email, gietijzer	x	x	x	✓
Bakvormen, zwarte lak of siliconenlaag ³⁾	x	x	x	✓
Bakplaat	x	x	x	✓
Braadpannen, bijv. Crostino of Crunch-bord	x	✓	✓	x
Kant-en-klaare maaltijden in de verpakking ³⁾	✓	✓	✓	✓

1) Zonder zilveren, gouden, platina of metalen laag/versieringen

2) Zonder quartz of metalen onderdelen, of glas dat metalen bevat

3) U dient de instructies van de fabrikant over de maximum temperaturen na te leven.







✓ geschikt

x niet geschikt



6.2 De magnetron aan- en uitzetten

⚠ LET OP!

Stel de magnetron nooit in werking als er geen voedsel is geplaatst.

1. Druk op  of  om het vermogen in te stellen. Zie de tabel hieronder om het juiste niveau te kiezen.
2. Druk op  of  om de bereidingstijd in te stellen.
3. Druk op  om te bevestigen en de magnetron in te schakelen.
Druk op  om de instellingen te annuleren.

De magnetron uitschakelen:

- wacht tot de magnetron automatisch uitschakelt als de tijd is afgelopen. Op de display wordt 0:00 weergegeven.
- open de deur. De magnetron stopt automatisch. Sluit de deur en druk op  om door te gaan met de bereiding. Gebruik deze optie om het voedsel te controleren.
- druk op .







Indien de magnetron automatisch uitschakelt, geeft hij een geluidssignaal.





6.3 Tabellen instelling vermogen

Magnetron

Symbolen op het paneel van links naar rechts

Magne- tron- vermo- gen	Laag	Med. laag	Med.	Med. hoog	Hoog
Display	 100 Watt	 300 Watt	 500 Watt	 700 Watt	 900 Watt

Grillen en combinatiekoken

Druk op 	Display	Instelling vermogen
1 keer		100% grill
2 keer		36% magnetron 64% grill
3 keer		55% magnetron 45% grill
4 keer	900W	100% magnetron



6.4 Snelle start



De maximale bereidingstijd is 95 minuten.



U kunt de magnetron op de volgende manieren snel activeren.

- Druk op  om de magnetron gedurende 30 seconden op vol vermogen te activeren. De bereidingstijd wordt met 30 seconden verhoogd met iedere extra druk op de knop.

- Eenmaal  indrukken. Stel de bereidingstijd in met de Instellingstoetsen. Druk op  om de magnetron op vol vermogen te activeren.

6.5 Grillen en combinatiekoken

Raadpleeg de tabellen met vermogensinstellingen.





1. Druk herhaaldelijk op  om de grillfunctie of combinatiekoken in te stellen.
2. Druk op de Instellingstoetsen om de tijd in te stellen.
3. Druk op  om te bevestigen en de magnetron te activeren.





Er klinkt een geluidssignaal nadat de helft van de bereidingstijd is verstreken. U kunt het eten omdraaien.

6.6 Ontdooien

1. Druk nogmaals op  en kies wederom een soort eten.

Symbol	Functie
	Brood ontdooien
	Vlees ontdooien
	Vis ontdooien
	Groente ontdooien

2. Druk op  en  om het gewicht in te stellen. De tijd wordt automatisch ingesteld.
3. Druk op  om te bevestigen en de magnetron te activeren.

6.7 Meertraps koken





Als één fase ontdooit, stel deze dan in als de eerste fase.

U kunt voedsel in maximaal 3 fases bereiden. Na elke fase klinkt er een geluidssignaal.

1. Selecteer de eerste functie en draai aan de instelknop om de tijd in te stellen.
2. Selecteer de tweede functie en draai aan de instelknop om de tijd in te stellen.
3. Selecteer de derde functie en draai aan de instelknop om de tijd in te stellen.
4. Druk op  om te bevestigen en het meertraps koken te starten.

Ontdooien als eerste functie



1. Selecteer Ontdooien .
2. Selecteer het voedsel.
3. Draai aan de instelknop om het gewicht in te stellen.
4. Selecteer de tweede functie en draai aan de instelknop om de tijd in te stellen.
5. Druk op  om te bevestigen en het meertraps koken te starten.

Als u tijdens het koken een geluidssignaal hoort, draai het voedsel dan om of herschik het.

6.8 Favorieten

U kunt 3 favoriete instellingen opslaan.

Gebruik deze functie om een instelling op te slaan die u vaak met de magnetron gebruikt.

1. Stel de functie en parameters in die u wilt opslaan. Raadpleeg de procedure voor de functie die u wilt instellen.
2. Druk op  en houd gedurende 2 seconden ingedrukt. Er klinkt een geluidssignaal.
3. Druk op  om te bevestigen en op te slaan.

U kunt opgeslagen favorieten wijzigen. Druk op  en wijzig de functie of parameters met dezelfde procedure.

Het favoriete programma gebruiken

1. Druk in de stand-by herhaaldelijk op  om 1, 2 of 3 te kiezen.

2. Druk op  om de magnetron te activeren.

Favorietenmenu

De magnetron heeft een voorgeprogrammeerd favorietenmenu. U kunt dit naar wens aanpassen.

Gerecht	Gewicht	Display
Boter zacht maken	50 g	50 g
	100 g	100 g
	150 g	150 g
	200 g	200 g
	250 g	250 g
Chocolade smelten	100 g	100 g
	150 g	150 g
	200 g	200 g
Smeuige cake	1 kopje	1
	2 kopjes	2
	3 kopjes	3
	4 kopjes	4

7. GEBRUIK VAN DE ACCESSOIRES

WAARSCHUWING!

Raadpleeg de hoofdstukken Veiligheid.

7.1 De draaiplateauset plaatsen

LET OP!

Bereid geen voedsel zonder de draaiplateauset. Gebruik alleen de draaiplateauset die bij de magnetron is geleverd.



Kook nooit voedsel direct op de glazen kookplaat.

1. Plaats de rolgeleider rond de draaischijf.
2. Plaats de glazen bakplaat op de rolgeleider.

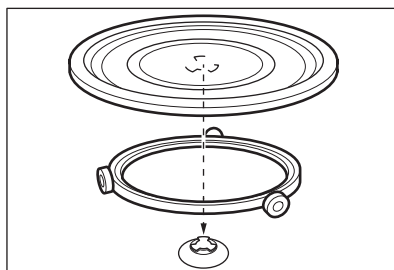

7.2 Plaats het grillrek.

⚠ LET OP!



Grillrek kan niet worden gebruikt met de magnetronfunctie. Er bestaat een risico op schade aan het apparaat. Gebruik het grillrooster alleen met de grillfunctie.

Plaats het grillrooster op de draaischijfset.

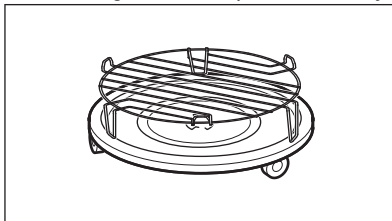

8. EXTRA FUNCTIES

8.1 Kinderslot

Het kinderslot voorkomt dat de magnetron per ongeluk in werking wordt gesteld.

Druk gedurende 3 seconden op Er klinkt een geluidssignaal. Als het kinderslot actief is, toont het display .

Om het kinderslot uit te schakelen houd gedurende 3 seconden ingedrukt. Er klinkt een geluidssignaal.

8.2 Kookwekker

U kunt maximaal 95 minuten instellen.



Als de kookwekkerfunctie actief is, kan er geen ander programma worden ingesteld.

1. Druk op .
2. Druk op de Instellingstoetsen om de tijd in te stellen.

Na 2 seconden begint de timer automatisch. De Kookwekker stopt als u de deur opent of het apparaat pauzeert. Als u het koken voortzet gaat de kookwekker terug naar de vorige ingestelde tijd.

Nadat de ingestelde tijd is verstreken, klinkt er een geluidssignaal.

8.3 De klok instellen



U kunt de tijd instellen in een 12-uurs of 24-uurs kloksysteem.

1. Druk op tot 12H of 24H-formaat wordt weergegeven.
2. Druk op Instellingstoetsen om het aantal uren in te voeren.
3. Druk ter bevestiging op .
4. Druk op Instellingstoetsen om het aantal minuten in te voeren.
5. Druk ter bevestiging op .



Als u niet wilt dat de klok zichtbaar is op het display, drukt u op totdat OFF op het display verschijnt en drukt u op om te bevestigen. Het display toont 00:00 en schakelt automatisch uit na 5 min.

8.4 Het geluid van de aanraaktoets dempen

Met deze functie kunt u het geluid van de aanraaktoets dempen.

1. Open de deur.
 2. Druk op en en houd ze ingedrukt. OFF wordt weergegeven.
 3. Sluit de deur.
- Herhaal de bovenstaande procedure om het geluid in te schakelen. ON wordt weergegeven.

9. AANWIJZINGEN EN TIPS

WAARSCHUWING!

Raadpleeg de hoofdstukken Veiligheid.

9.1 Tips voor bereiding in de magnetron

Probleem	oplossing
U kunt de gegevens over de hoeveelheid voedselbereiding niet vinden.	Zoek naar gelijksoortig voedsel. Verhoog of verlaag de bereidingstijd aan de hand van deze richtlijn: <ul style="list-style-type: none">• Een dubbele hoeveelheid = bijna een dubbele bereidingstijd.• Een halve hoeveelheid is de helft van de bereidingstijd.
Het eten is te droog.	Verlaag de bereidingstijd of selecteer een lager magnetronvermogen.
Het eten is nog steeds niet ontdooid, heet of gekookt nadat de bereidingstijd is verstreken.	Stel een langere bereidingstijd in of selecteer een hoger magnetronvermogen. Voor grotere gerechten is meer tijd nodig.
Nadat de bereidingstijd is verstreken, is het voedsel oververhit van buiten, maar van binnen nog niet gaar.	Kies de volgende keer een lager vermogen en een langere bereidingstijd. Roer vloeistoffen halverwege de bereidingstijd even door, bijv. soepen.
De kookresultaten van rijst zijn slecht.	U krijgt betere resultaten met rijst als u een platte, brede schaal gebruikt.

9.2 Ontdooien

Ontdooi braadstukken altijd met de vetkant omlaag.

Ontdooi afgedekt vlees niet want dit kan leiden tot bereiden in plaats van ontdooien.

Ontdooi heel gevogelte altijd met de borstkant omlaag.

9.3 Meer

Haal gekoeld vlees en gevogelte minstens 30 minuten voor bereiden uit de koelkast.

Bewaar het vlees, gevogelte en groente afgedekt tot de bereiding.

Doe een beetje olie of vloeibare boter op de vis.

Alle groenten moeten op vol vermogen gekookt worden.

Voeg per 250 g groenten 30 - 45 ml koud water toe.

Snij de verse groente in stukken van gelijke grootte. Alle groenten afgedekt in de container koken.

9.4 Opwarmen

Volg bij het opwarmen van verpakte kant-en-klaar maaltijden altijd de instructies op de verpakking.

9.5 Grill

Voor het grillen van vlakke levensmiddelen in het midden van het grillrek.

Draai het voedsel halverwege de ingestelde tijd om en grill verder.

9.6 Combinatiekoken

Gebruik Combinatiekoken om bepaald voedsel krokant te houden.

Draai het voedsel halverwege de bereidingstijd om en ga dan verder met bereiden.

Er bestaan 2 modi voor Combikoken. Elke modus combineert de functies van de

magnetron en de grill, met verschillende duur- en vermogensstanden.

10. ONDERHOUD EN REINIGING

WAARSCHUWING!

Raadpleeg de hoofdstukken Veiligheid.

10.1 Opmerkingen en tips over schoonmaken

- Maak de voorkant van de oven schoon met een zachte doek en een reinigingsmiddel.
- Gebruik een normaal reinigingsmiddel om metalen oppervlakken te reinigen.
- Reinig de binnenkant van het apparaat na elk gebruik om het in goede staat te houden. Verwijder regelmatig

voedselresten. Zorg ervoor dat u overtollige stoom/vochtigheid verwijdert.



- Reinig hardnekkig vuil met een speciaal reinigingsmiddel.
- Reinig alle accessoires regelmatig en laat ze drogen. Gebruik een zachte doek met een warm sopje en een reinigingsmiddel.
- Kook om de moeilijk te verwijderen restjes te verwijderen een glas water gedurende 2 tot 3 minuten op de hoogste magnetronstand.
- Om geurtjes te verwijderen, mengt u een glas water met 2 theelepels citroensap en kookt u 5 minuten op vol magnetronvermogen.

11. PROBLEEMOPLOSSING

WAARSCHUWING!

Raadpleeg de hoofdstukken Veiligheid.

11.1 Wat moet u doen als...

Probleem	Mogelijke oorzaak	Oplossing
Het apparaat werkt niet.	Het apparaat is niet aangesloten op het stopcontact.	Steek de stekker in het stopcontact.
Het apparaat werkt niet.	Gebrek aan elektrische voeding.	Controleer de zekering of de hoofdschakelaar. Als de zekering of de schakelaar het circuit blijft onderbreken, neem dan contact op met een gekwalificeerde elektricien.
Het apparaat werkt niet.	De deur is niet goed gesloten.	Zorg ervoor dat er niets de deur blokkeert.
De lamp werkt niet.	De lamp is defect.	De lamp moet worden vervangen.
Op het display verschijnt  .	Het kinderslot is actief.	Schakel het kinderslot uit. Houd  3 seconden lang ingedrukt.
Er is vonkvorming in de holte.	Er staat een metalen schaal of schaal met een metalen rand in.	Haal het gerecht uit het apparaat.
Er is vonkvorming in de holte.	Er bevindt zich een metalen vleespen of wat aluminiumfolie binnenin dat de binnenwanden raakt.	Zorg ervoor dat de vleespen en de folie de binnenwanden niet raakt.

Probleem	Mogelijke oorzaak	Oplossing
Het draaiplateau maakt een krassend of schurend geluid.	Er bevindt zich een voorwerp of vuil onder de glazen bakplaat.	Reinig het gebied onder de glazen bakplaat.
Het apparaat stopt met werken zonder duidelijke reden.	Er is een storing.	Bel de klantenservice als deze situatie blijft bestaan.

11.2 Onderhoudsgegevens

Als u niet zelf het probleem kunt verhelpen, neem dan contact op met uw verkoper of de serviceafdeling.

De contactgegevens van het servicecentrum staan op het typeplaatje. Het typeplaatje bevindt zich op het apparaat. Verwijder het typeplaatje niet van het apparaat.

Wij adviseren u om de gegevens hier te noteren:

Model (MOD.)

Productnummer (PNC)

Serienummer (S.N.)

12. ENERGIEZUINIGHEID

12.1 Productinformatie voor stroomverbruik en maximale tijd om de toepasselijke modus voor laag vermogen te bereiken

Stroomverbruik in stand-by met display aan	0.8 W
Stroomverbruik in stand-by met display uit	0.5 W
De maximale tijd die de apparatuur nodig heeft om automatisch de toepasselijke modus voor laag vermogen te bereiken	20 min

13. MILIEUBESCHERMING

Recycleer de materialen met het symbool . Gooi de verpakking in een geschikte afvalcontainer om het te recyclen. Bescherm het milieu en de volksgezondheid en recycleer op een correcte manier het afval van elektrische en elektronische apparaten.

Gooi apparaten gemarkeerd met het symbool  niet weg met het huishoudelijk afval. Breng het product naar het milieustation bij u in de buurt of neem contact op met de gemeente.

Welcome to AEG! Thank you for choosing our appliance.



Get usage advice, brochures, troubleshooting, service and repair information:
www.aeg.com/support

Subject to change without notice.

CONTENTS

1. SAFETY INFORMATION.....	20
2. SAFETY INSTRUCTIONS.....	23
3. INSTALLATION.....	24
4. PRODUCT DESCRIPTION.....	26
5. BEFORE FIRST USE.....	27
6. DAILY USE.....	28
7. USING THE ACCESSORIES.....	32
8. ADDITIONAL FUNCTIONS.....	33
9. HINTS AND TIPS.....	34
10. CARE AND CLEANING.....	35
11. TROUBLESHOOTING.....	35
12. ENERGY EFFICIENCY.....	36
13. ENVIRONMENTAL CONCERNS.....	36

1. ⚠ SAFETY INFORMATION

Before the installation and use of the appliance, carefully read the supplied instructions. The manufacturer is not responsible for any injuries or damage that are the result of incorrect installation or usage. Always keep the instructions in a safe and accessible location for future reference.

1.1 Children and vulnerable people safety

WARNING!

Risk of suffocation, injury or permanent disability.

- This appliance can be used by children aged from 8 years and above and persons with reduced physical, sensory or mental capabilities or lack of experience and knowledge if they have been given supervision or instruction concerning the use of the appliance in a safe way and understand the hazards involved. Children of less than 8 years of age and

persons with very extensive and complex disabilities shall be kept away from the appliance unless continuously supervised.

- Children should be supervised to ensure that they do not play with the appliance.
- Keep all packaging away from children and dispose of it appropriately.
- **WARNING:** The appliance and its accessible parts become hot during use. Keep children and pets away from the appliance when in use and when cooling down.
- If the appliance has a child safety device, it should be activated.
- Children shall not carry out cleaning and user maintenance of the appliance without supervision.

1.2 General Safety

- This appliance is for cooking purposes only.
- This appliance is designed for single household domestic use in an indoor environment.
- This appliance may be used in offices, hotel guest rooms, bed & breakfast guest rooms, farm guest houses and other similar accommodation where such use does not exceed (average) domestic usage levels.
- **WARNING:** The appliance and its accessible parts become hot during use. Care should be taken to avoid touching heating elements.
- **WARNING:** Only a qualified person can carry out any service or repair operation that involves the removal of a cover which gives protection against exposure to microwave energy.
- **WARNING:** If the door or door seals are damaged, the appliance must not be operated until it has been repaired by a qualified person.
- **WARNING:** Do not heat liquids and other foods in sealed containers. They are liable to explode.

- If the mains power supply cable is damaged, it must be replaced by the manufacturer, its Authorised Service Centre or similarly qualified persons to avoid an electrical hazard.
- Before any maintenance operation, deactivate the appliance and disconnect the mains plug from the socket.
- Always use oven gloves to remove or insert accessories or ovenware.
- Do not operate the appliance by means of an external timer or separate remote-control system.
- Metallic containers for food and beverages are not allowed during microwave cooking.
- Only use utensils that are suitable for use in microwave ovens.
- When heating food in plastic or paper containers, keep an eye on the appliance due to the possibility of ignition.
- The appliance is intended for heating food and beverages. Drying of food or clothing and heating of warming pads, slippers, sponges, damp cloth and similar may lead to risk of injury, ignition or fire.
- If smoke is emitted, switch off or unplug the appliance and keep the door closed in order to stifle any flames.
- Microwave heating of beverages can result in delayed eruptive boiling. Care must be taken when handling the container.
- The contents of feeding bottles and baby food jars shall be stirred or shaken and the temperature checked before consumption, in order to avoid burns.
- Eggs in their shell and whole hard-boiled eggs should not be heated in the appliance since they may explode, even after microwave heating has ended.
- Failure to maintain the appliance in a clean condition could lead to deterioration of the surface that could adversely affect the life of the appliance and possibly result in a hazardous situation.
- The temperature of accessible surfaces may be high when the appliance is operating.

- Do not activate the appliance when it is empty. Metal parts inside the cavity can create electric arcing.
- The appliance should be cleaned regularly and any food deposits removed.
- Do not use a steam cleaner to clean the appliance.
- Do not use harsh abrasive cleaners or sharp metal scrapers to clean the glass door since they can scratch the surface, which may result in shattering of the glass.
- The appliance must be operated with the decorative door open (if applicable).

2. SAFETY INSTRUCTIONS

2.1 Installation

WARNING!

Only a qualified person must install this appliance.

- Remove all the packaging.
- Do not install or use a damaged appliance.
- Follow the installation instructions supplied with the appliance.
- Always take care when moving the appliance as it is heavy. Always use safety gloves and enclosed footwear.
- Do not pull the appliance by the handle.
- Keep the minimum distance from other appliances and units.
- Install the appliance in a safe and suitable place that meets installation requirements.
- The sides of the appliance must stay next to appliances or units with the same height.

2.2 Electrical Connection

WARNING!

Risk of fire and electric shock.

- All electrical connections should be made by a qualified electrician.
- The appliance must be earthed.
- Make sure that the parameters on the rating plate are compatible with the

electrical ratings of the mains power supply.

- If the appliance is connected to the socket via an extension cord, make sure the cord is earthed.
- Make sure not to cause damage to the mains plug and to the mains cable. Contact the Service or an electrician to change a damaged mains cable.
- Do not pull the mains cable to disconnect the appliance. Always pull the mains plug.

2.3 Use

WARNING!

Risk of injury, burns and electric shock or explosion.

- Do not change the specification of this appliance.
- Do not let the appliance stay unattended during operation.
- Do not apply pressure on the open door.
- Make sure that the ventilation openings are not blocked.
- Do not use the appliance as a work surface and do not use the cavity for storage purposes.

2.4 Care and Cleaning

WARNING!

Risk of injury, fire, or damage to the appliance.

- Before maintenance, deactivate the appliance and disconnect the mains plug from the mains socket.
- Clean regularly the appliance to prevent the deterioration of the surface material.
- Do not allow food spills or cleaner residue to accumulate on door sealing surfaces.
- Fat and food remaining in the appliance can cause fire and electric arcing when the microwave function operates.
- Clean the appliance with a moist soft cloth. Use only neutral detergents. Do not use abrasive products, abrasive cleaning pads, solvents or metal objects.
- If you use an oven spray, obey the safety instructions on the packaging.

2.5 Service

- To repair the appliance contact the Authorised Service Centre. Use original spare parts only.

- Concerning the lamp(s) inside this product and spare part lamps sold separately: These lamps are intended to withstand extreme physical conditions in household appliances, such as temperature, vibration, humidity, or are intended to signal information about the operational status of the appliance. They are not intended to be used in other applications and are not suitable for household room illumination.

2.6 Disposal

WARNING!

Risk of injury or suffocation.

- Disconnect the appliance from the mains supply.
- Cut off the mains electrical cable close to the appliance and dispose of it.

3. INSTALLATION

WARNING!

Refer to Safety chapters.

3.1 General Information

CAUTION!

Do not connect the appliance to adapters or extension leads. This can cause overloading and risk of fire.

CAUTION!

The minimum installation height is 85 cm.

- The microwave is for built-in use only. It must be placed on a stable and flat surface.
- The cabinet can not have a back wall in the place where the microwave is located.

- Put the microwave far away from steam, hot air and water splashes.
- If the microwave is too close to a radio or TV set it may cause interference in the received signal.
- If you transport the microwave in the cold weather, do not activate it immediately after the installation. Let it stand in the room temperature and absorb the heat.

3.2 Electrical installation

This microwave is supplied with a main cable and main plug.

The cable has an earth wire with an earthing plug. The plug must be plugged into an outlet that is properly installed and earthed. In the event of an electrical short circuit, earthing reduces the risk of electric shock.

3.3 Installing the microwave

1. Check if the dimensions of the furniture meet the installation distances.

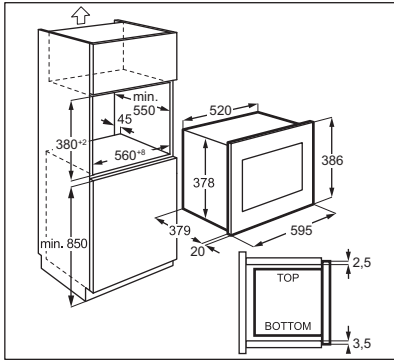
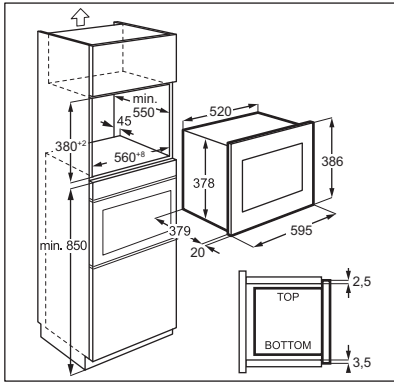

2. Put the template on the bottom of cabinet and check if it fits. If yes, mark the spots for screws. Remove the template and fix the bracket with the screws (A) in the marked spot.

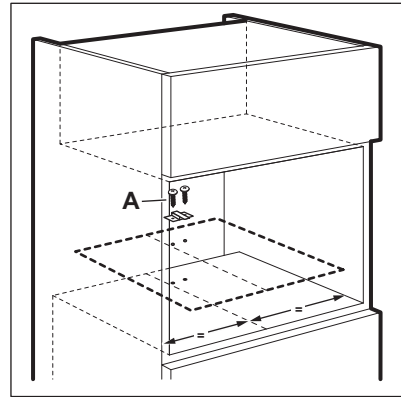

3. Install the microwave. If you fixed the bracket, make sure it locks the back of the appliance.

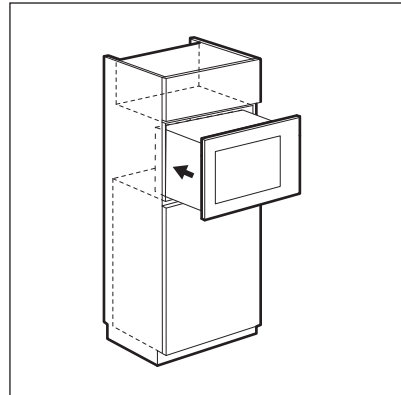

4. Open the door and fix the microwave to the cabinet with a screw (B).

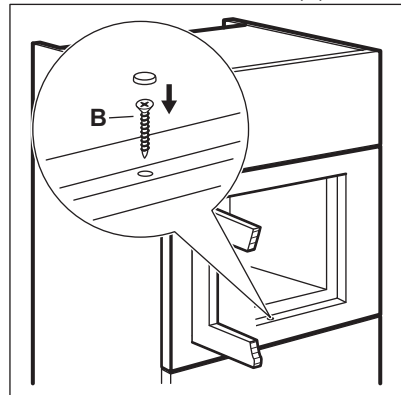

4. PRODUCT DESCRIPTION

4.1 General overview

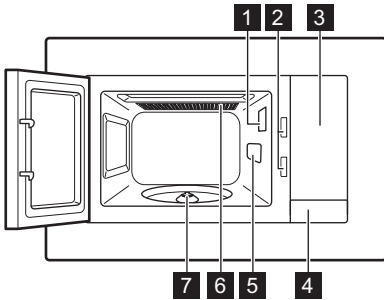

- 1 Lamp
- 2 Safety interlock system
- 3 Control panel
- 4 Door opener

- 5 Waveguide cover
- 6 Grill
- 7 Turntable shaft







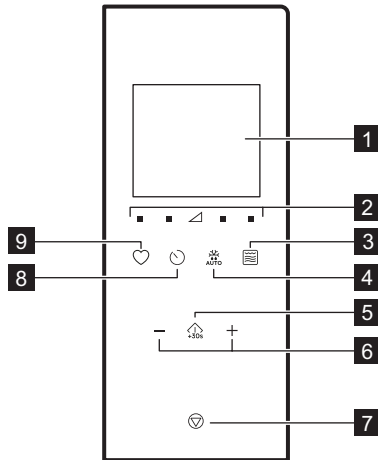

This Product fulfils the requirements of the European standard EN55011. In conformity to this standard, this product is classified as group 2 class B equipment. Group 2 means that the equipment intentionally generates radio-frequency energy in the form of electromagnetic radiation for the heat treatment of food. Class B equipment means that the equipment is suitable to be used in domestic establishments.

4.2 Control Panel



Symbol	Function	Description
1 —	Display	Shows the settings and current time.
2 ■ ▽	Power settings pads	Allow to set the microwave power level

Symbol	Function	Description
3 	Grilling function pad	To set the microwave / combi cooking / grill.
4 	Defrosting	To defrost food by weight.
5 	Start / +30 sec	To start the appliance or increase the cooking time for 30 seconds at full power.
6 	Setting pads	To set the time, weight, temperature or Auto cooking function.
7 	Stop / Clear	To deactivate the appliance or delete the cooking settings.
8 	Clock	To set the clock / reminder.
9 	Favourite	To quickly choose an automatic function.

4.3 Accessories

Turntable set



Always use the turntable set to prepare food in the microwave.

Glass cooking tray and turntable support.

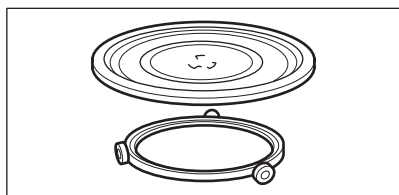

Grill Rack

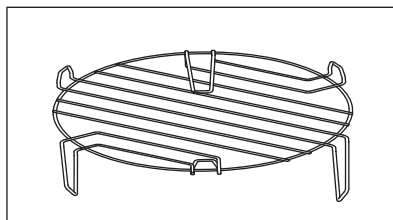

Use for:

- grilling food

5. BEFORE FIRST USE



WARNING!

Refer to Safety chapters.

5.1 Removing protective film

Before first use remove the protective film from the frame.

5.2 Initial Cleaning

WARNING!



Refer to "Care and cleaning" chapter.

- Remove all the accessories from the microwave.
- Carefully clean the oven cavity with a moist soft cloth.

5.3 Preheating

WARNING!

Preheat the empty appliance before first use.

1. Press  repeatedly to set the Grilling function .
2. Let the appliance operate for 30 to remove odour caused by the manufacturing process.
3. Open the door and let it cool down.
4. Clean the appliance cavity with a moist soft cloth and dry carefully.

The appliance can emit an odour and smoke during the first few uses. This is normal and does not indicate any malfunction. Make sure that the airflow in the room is sufficient.

6. DAILY USE

WARNING!

Refer to Safety chapters.

6.1 General information about using the appliance

- After you deactivate the appliance, let the food stand for several minutes.
- Remove the aluminium foil packaging, metal containers, etc. before you prepare the food.

Cooking

- If possible, cook food covered with a material suitable for use in the microwave. Only cook food without a cover if you want to keep it crusty
- Do not overcook the dishes by choosing too high a power setting and too long a time. The food can dry out, burn or catch fire in some places.
- Do not use the appliance to cook eggs or snails in their shells as they may explode. With fried eggs, pierce the yolks first.
- Pierce the skin or peel of potatoes, tomatoes, sausages and similar types of food with a fork several times before cooking so that the food does not burst.
- For chilled or frozen food, set a longer cooking time.
- Dishes which contain sauce must be stirred from time to time.

- Vegetables that have a firm structure, such as carrots, peas or cauliflower, must be cooked in water.
- Turn larger pieces of food halfway through the cooking process.
- If possible, cut vegetables into similar-sized pieces.
- Use flat, wide dishes.
- Do not use cookware made of porcelain, ceramic or earthenware with unglazed bottoms or small openings, for example, on handles. Moisture may get into these openings causing the cookware to crack when heated up.
- The glass cooking tray is necessary for the operation of the microwave. Place the food or liquids on it.

Defrosting meat, poultry, fish

- Put frozen, unwrapped food on a small angled plate with a container below so that the defrosting liquid collects in the container.
- Turn the food halfway through the defrosting time. If possible, separate and then remove the pieces that started to defrost.

Defrosting butter, portions of gâteau, quark

- Do not fully defrost the food in the appliance, but let it defrost at room temperature. It gives a more even result. Remove all metal or aluminium packaging before defrosting.

Defrosting fruit, vegetables

- If fruit and vegetables should remain raw, do not defrost them fully in the appliance. Let them defrost at room temperature.
- To cook fruit and vegetables without defrosting them first use a higher microwave power.

Ready meals

- You can prepare ready meals in the appliance only if their packaging is suitable for microwave use.

- You must follow the manufacturer's instructions printed on the packaging (e.g. remove the metal cover and pierce the plastic film).

Suitable cookware and materials

Cookware / Material	Microwave			Grilling
	Defrosting	Heating	Cooking	
Ovenproof glass and porcelain with no metal components, e. g. Pyrex, heat-proof glass	✓	✓	✓	✓
Non-ovenproof glass and porcelain ¹⁾	✓	x	x	x
Glass and glass ceramic made of ovenproof/frost-proof material (e. g. Arcoflam), grill shelf	✓	✓	✓	✓
Ceramic ²⁾ , earthenware ²⁾	✓	✓	✓	x
Heat-resistant plastic up to 200 °C ³⁾	✓	✓	✓	x
Cardboard, paper	✓	x	x	x
Clingfilm	✓	x	x	x
Roasting film with microwave safe closure ³⁾	✓	✓	✓	x
Roasting dishes made of metal, e. g. enamel, cast iron	x	x	x	✓
Baking tins, black lacquer or silicon-coated ³⁾	x	x	x	✓
Baking tray	x	x	x	✓
Browning cookware, e. g. crisp pan or crunch plate	x	✓	✓	x
Ready meals in packaging ³⁾	✓	✓	✓	✓

1) With no silver, gold, platinum or metal plating / decorations

2) Without quartz or metal components, or glazes which contain metals

3) You must follow the manufacturer's instructions about the maximum temperatures.







✓ suitable

x not suitable



6.2 Activating and deactivating the microwave

CAUTION!

Do not let the microwave operate if there is no food in it.

1. Press  or  to set the power level. To choose the appropriate level see the table below.
2. Press  or  to set the cooking time.
3. Press  to confirm and activate the microwave.
To cancel the settings press .

To deactivate the microwave:

- wait until the microwave deactivates automatically, when the time comes to an end. The display shows 0:00.
- open the door. The microwave stops automatically. Close the door and press  to continue to cook. Use this option to inspect food.
- press .







When the microwave deactivates automatically, an acoustic signal sounds.





6.3 Power setting tables

Microwave

Symbols on the panel from left to right

Microwave power	Low	Med. low	Med.	Med. high	High
Display	 100 Watt	 300 Watt	 500 Watt	 700 Watt	 900 Watt

Grill and Combi cooking



Press 	Display	Power setting
1 time		Grill 100%
2 times		Microwave 36% Grill 64%
3 times		Microwave 55% Grill 45%
4 times	900W	Microwave 100%

6.4 Quick Start





The maximum cooking time is 95 minutes.

You can quickly activate the microwave in the following ways.

- Press  to activate the microwave for 30 seconds at full power. The cooking time increases by 30 seconds with each additional press of the button.
- Press  once. Set the cooking time with the Setting pads. Press  to activate the microwave at full power.

6.5 Grilling and Combi Cooking

Refer to Power setting tables.





1. Press  repeatedly to set the Grilling or Combi Cooking function.
2. Press the Setting pads to set the time.
3. Press  to confirm and activate the microwave.





An acoustic signal sounds after half of the cooking time passes. You can turn over the food.

6.6 Defrosting

1. Press  again and again to choose a type of food.

Symbol	Function
	Defrost bread
	Defrost meat
	Defrost fish
	Defrost vegetable

2. Press  and  to set the weight. The time is set automatically.
3. Press  to confirm and activate the microwave.

6.7 Multistage cooking



If one stage is defrosting, set it as the first stage.



You can cook food in maximum 3 stages. After each stage an acoustic signal sounds.

Favourite Menu

There is Favourite Menu pre-programmed in the microwave. You can modify it according to your preferences.

1. Select the first function and turn the Setting knob to set the time.
2. Select the second function and turn the Setting knob to set the time.
3. Select the third function and turn the Setting knob to set the time.
4. Press  to confirm and start the multistage cooking.

Defrosting as the first function

1. Select Defrosting .
2. Select the food.
3. Turn the Setting knob to set the weight.
4. Select the second function and turn the Setting knob to set the time.
5. Press  to confirm and start the multistage cooking.

When you hear an acoustic signal during the cooking, turn over or rearrange the food.



6.8 Favourite

You can save 3 Favourite settings.

Use this function to save a setting that you often use with the microwave.



1. Set the function and parameters you want to save.

Refer to the procedure for the function you want to set.

2. Press  and hold for 2 seconds. An acoustic signal sounds.
3. Press  to confirm and save.

You can modify saved favourites. Press  and change the function or parameters using the same procedure.

Using the Favourite programme

1. In standby mode press  repeatedly to choose setting 1, 2 or 3.
2. Press  to activate the microwave.

Dish	Weight	Display
Softening butter	50 g	50 g
	100 g	100 g
	150 g	150 g
	200 g	200 g
	250 g	250 g
Melting chocolate	100 g	100 g
	150 g	150 g
	200 g	200 g
Mud Cake	1 cup	1
	2 cups	2
	3 cups	3
	4 cups	4

7. USING THE ACCESSORIES

⚠ WARNING!

Refer to Safety chapters.

7.1 Inserting the turntable set

⚠ CAUTION!

Do not cook food without the turntable set. Use only the turntable set provided with the microwave.



Never cook food directly on the glass cooking tray.

1. Place the roller guide around the turntable shaft.
2. Place the glass cooking tray on the roller guide.

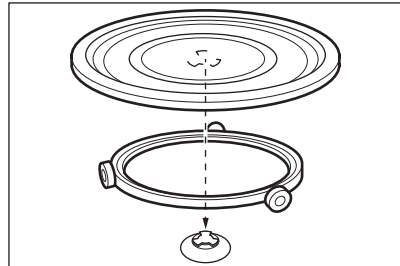

7.2 Inserting the grill rack

⚠ CAUTION!



Grill rack can not be used with the microwave function. There is a risk of damage to the appliance. Use the grill rack only with the Grill function.

Place the grill rack on the turntable set.

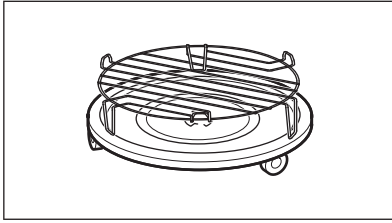

8. ADDITIONAL FUNCTIONS

8.1 Child Safety Lock

The Child Safety Lock prevents an accidental operation of the microwave.

Press and hold  for 3 seconds.

An acoustic signal sounds.

When the Child Safety Lock is active the display shows .

To deactivate the Child Safety Lock press and hold  for 3 seconds. An acoustic signal sounds.

8.2 Kitchen Timer

You can set a maximum 95 minutes.



When the Kitchen Timer function is active no other programme can be set.



1. Press .
2. Press the Setting pads to set the time. After 2 seconds the timer starts automatically. The Timer stops working when you open the door or pause the appliance. When you continue to cook the timer returns to the previous set time.

When the set time is reached, an acoustic signal sounds.



8.3 Setting the Clock



You can set the time in 12 hour or 24 hour clock system.



1. Press  until 12H or 24H format is displayed.
2. Press Setting pads to enter the amount of hours.
3. Press  to confirm.
4. Press Setting pads to enter the amount of minutes.
5. Press  to confirm.



If you do not want the clock visible on the display, press  until the display shows OFF and press  to confirm. The display shows 00:00 and turns off automatically after 5 min.

8.4 Muting the touch key sound

The function allows to mute the touch key sound.

1. Open the door.
2. Press and hold  and press  simultaneously. OFF is displayed.
3. Close the door.
To turn on the sound, repeat the procedure above. ON is displayed.

9. HINTS AND TIPS

WARNING!

Refer to Safety chapters.

9.1 Tips for the microwave cooking

Problem	Remedy
You cannot find details on the amount of food prepared.	Look for a similar type of food. Increase or shorten the length of the cooking times according to the following rule: <ul style="list-style-type: none">• Double the amount almost double the time.• Half the amount is a half time.
The food got too dry.	Set a shorter cooking time or select a lower microwave power.
The food is not defrosted, hot or cooked when the time ends.	Set a longer cooking time or a higher power. Note that large dishes need a longer time.
After the cooking time ends, the food is overheated on the outside, but still not ready inside.	Next time set a lower power and a longer time. Stir liquids half-way through, e.g. soup.
Rice cooking results are poor.	To get better results for rice use a flat, wide dish.

9.2 Defrosting

Always defrost roast fat side down.

Do not defrost covered meat as it may cause cooking instead of defrosting.

Always defrost whole poultry breast side down.

9.3 Cooking

Always remove chilled meat and poultry from the refrigerator at least 30 minutes before cooking.

Let the meat, poultry, fish and vegetables stay covered after cooking.

Brush a little oil or melted butter over the fish.

All vegetables should be cooked at the full microwave power.

Add 30 - 45 ml of cold water for every 250 g of vegetables.

Cut fresh vegetables into even sized pieces before cooking. Cook all vegetables with a cover on the container.

9.4 Reheating

When you reheat packed ready meals always follow the instruction written on the packaging.

9.5 Grilling

Grill flat food items in the middle of the grill rack.

Turn the food over halfway through the set time and continue grilling.

9.6 Combi Cooking

Use Combi Cooking to keep the crispness of certain foods.

Halfway through the cooking time turn the foods over and then continue cooking.

There are 2 modes for Combi Cooking. Each mode combines the microwave and the grill functions at different time periods and power levels.

10. CARE AND CLEANING

WARNING!

Refer to Safety chapters.

10.1 Notes and tips on cleaning



- Clean the front of the appliance with a soft cloth with warm water and a cleaning agent.
 - To clean metal surfaces, use a usual cleaning agent.
 - Clean the interior of the appliance after each use to keep it in good condition.
- Remove food remains regularly. Make sure to get rid of excess steam/humidity.
 - Clean stubborn dirt with a special cleaner.
 - Clean all accessories regularly and let them dry. Use a soft cloth with warm water and a cleaning agent.
 - To soften the remains that are hard to remove boil a glass of water at the full microwave power for 2 to 3 minutes.
 - To remove odours, mix a glass of water with 2 tsp of lemon juice and boil at full microwave power for 5 minutes.

11. TROUBLESHOOTING

WARNING!

Refer to Safety chapters.

11.1 What to do if...

Problem	Possible cause	Remedy
The appliance does not operate.	The appliance is not plugged in.	Plug in the appliance.
The appliance does not operate.	Lack of Electrical Power Supply.	Check the fuse or the main switch. If the fuse or the switch continue to break the circuit, contact a qualified electrician.
The appliance does not operate.	The door is not closed properly.	Make sure that nothing blocks the door.
The lamp does not operate.	The lamp is defective.	The lamp has to be replaced.
The display shows  .	The Child Safety Lock is active.	Deactivate the Child Safety Lock. Hold  for 3 seconds.
There is sparking in the cavity.	There is a metal dish or a dish with a metal trim inside.	Remove the dish from the appliance.
There is sparking in the cavity.	There is a metal skewer or some aluminium foil inside that touches the interior walls.	Make sure that the skewer or foil does not touch the interior walls.
The turntable set makes a scratching or grinding noise.	There is an object or dirt below the glass cooking tray.	Clean the area below the glass cooking tray.
The appliance stops operating without a clear reason.	There is a malfunction.	If this situation repeats itself, call the Authorised Service Centre.

11.2 Service data

If you cannot find a solution to the problem yourself, contact your dealer or an Authorised Service Centre.

The necessary data for the service centre is on the rating plate. The rating plate is on the appliance. Do not remove the rating plate from the appliance.

We recommend that you write the data here:

Model (MOD.)

Product number (PNC)

Serial number (S.N.)

12. ENERGY EFFICIENCY

12.1 Product Information for power consumption and maximum time to reach applicable low power mode

Power consumption in standby with display on	0.8 W
Power consumption in standby with display off	0.5 W
Maximum time needed for the equipment to automatically reach the applicable low power mode	20 min

13. ENVIRONMENTAL CONCERNS

Recycle materials with the symbol . Put the packaging in relevant containers to recycle it. Help protect the environment and human health by recycling waste of electrical and electronic appliances. Do not dispose of

appliances marked with the symbol  with the household waste. Return the product to your local recycling facility or contact your municipal office.

Bienvenue chez AEG ! Nous vous remercions d'avoir choisi l'un de nos appareils.



Obtenir des conseils d'utilisation, des brochures, des dépannages, des informations sur le service et les réparations :
www.aeg.com/support

Sous réserve de modifications.

TABLE DES MATIÈRES

1. INFORMATIONS DE SÉCURITÉ.....	37
2. CONSIGNES DE SÉCURITÉ.....	40
3. INSTALLATION.....	42
4. DESCRIPTION DE L'APPAREIL.....	43
5. AVANT LA PREMIÈRE UTILISATION.....	45
6. UTILISATION QUOTIDIENNE.....	46
7. UTILISATION DES ACCESSOIRES.....	50
8. FONCTIONS SUPPLÉMENTAIRES.....	51
9. CONSEILS.....	52
10. ENTRETIEN ET NETTOYAGE.....	53
11. DÉPANNAGE.....	53
12. RENDEMENT ÉNERGÉTIQUE.....	54
13. EN MATIÈRE DE PROTECTION DE L'ENVIRONNEMENT.....	55

1. ⚠ INFORMATIONS DE SÉCURITÉ

Avant d'installer et d'utiliser cet appareil, lisez soigneusement les instructions fournies. Le fabricant ne pourra être tenu pour responsable des blessures et dégâts résultant d'une mauvaise installation ou utilisation. Conservez toujours les instructions dans un lieu sûr et accessible pour vous y référer ultérieurement.

1.1 Sécurité des enfants et des personnes vulnérables

⚠ AVERTISSEMENT!

Risque d'asphyxie, de blessure ou d'invalidité permanente.

- Cet appareil peut être utilisé par des enfants âgés d'au moins 8 ans et par des personnes ayant des capacités physiques, sensorielles ou mentales réduites ou dénuées

d'expérience ou de connaissance, s'ils sont correctement surveillés ou si des instructions relatives à l'utilisation de l'appareil en toute sécurité leur ont été données et s'ils comprennent les risques encourus. Les enfants de moins de 8 ans et les personnes ayant un handicap très important et complexe doivent être tenus à l'écart de l'appareil, à moins d'être surveillés en permanence.

- Veillez à ce que les enfants ne jouent pas avec l'appareil.
- Ne laissez pas les emballages à la portée des enfants et jetez-les convenablement.
- **AVERTISSEMENT** : L'appareil et ses parties accessibles deviennent chauds pendant l'utilisation. Tenez les enfants et les animaux éloignés de l'appareil lorsqu'il est en cours d'utilisation et de refroidissement.
- Si l'appareil est équipé d'un dispositif de sécurité enfants, nous vous recommandons de l'activer.
- Le nettoyage et l'entretien par l'utilisateur ne doivent pas être effectués par des enfants sans surveillance.

1.2 Sécurité générale

- Cet appareil est exclusivement destiné à un usage culinaire.
- Cet appareil est conçu pour un usage domestique ménager, dans un environnement intérieur.
- Cet appareil peut être utilisé dans les bureaux, les chambres d'hôtel, les chambres d'hôtes, les gîtes ruraux et d'autres hébergements similaires lorsque cette utilisation ne dépasse pas le niveau (moyen) de l'utilisation domestique.
- **AVERTISSEMENT** : L'appareil et ses parties accessibles deviennent chauds pendant l'utilisation. Veillez à ne pas toucher les éléments chauffants.
- **AVERTISSEMENT** : Toute opération de maintenance ou réparation nécessitant le retrait d'un couvercle assurant la protection contre l'exposition à l'énergie du micro-ondes ne doit être effectuée que par un professionnel qualifié.

- **AVERTISSEMENT** : Si la porte ou les joints de porte sont endommagés, l'appareil ne doit pas être utilisé tant qu'il n'a pas été réparé par un professionnel qualifié.
- **AVERTISSEMENT** : Ne chauffez pas les liquides et autres aliments dans des récipients scellés. Ils sont susceptibles d'exploser.
- Si le câble d'alimentation secteur est endommagé, son remplacement doit être confié exclusivement au fabricant, à son service après-vente ou à toute autre personne qualifiée afin d'éviter tout danger électrique.
- Avant toute opération d'entretien, mettez l'appareil à l'arrêt et débranchez-le de l'alimentation électrique.
- Utilisez toujours des gants de cuisine pour retirer ou insérer des accessoires ou des plats allant au four.
- N'utilisez pas l'appareil au moyen d'une minuterie externe ou d'un système de commande à distance séparé.
- Les aliments ou boissons dans des récipients en métal ne doivent jamais être chauffés au micro-ondes.
- N'utilisez que des ustensiles adaptés à une utilisation dans un four à micro-ondes.
- Lorsque vous faites cuire des aliments dans des récipients en plastique ou en papier, surveillez l'appareil car ces matières peuvent s'enflammer.
- L'appareil est destiné à chauffer des aliments et des boissons. Le séchage d'aliments ou de vêtements et le réchauffement de coussinets, de chaussons, d'éponges, de linge humide et autres peuvent provoquer des blessures, l'inflammation ou un incendie.
- Si de la fumée est émise, mettez à l'arrêt ou débranchez l'appareil et laissez la porte fermée pour étouffer les flammes.
- Le chauffage au micro-ondes des boissons peut provoquer une ébullition différée. Prenez des précautions lorsque vous manipulez le récipient.

- Le contenu des biberons et des petits pots pour bébés doit être remué ou secoué et la température vérifiée avant de consommer, afin d'éviter tout risque de brûlure.
- Les œufs dans leur coquille et les œufs durs entiers ne doivent pas être réchauffés dans l'appareil car ils pourraient exploser, même après la fin de la cuisson au micro-ondes.
- Si vous ne maintenez pas l'appareil dans des conditions de propreté, il peut entraîner une détérioration de la surface qui pourrait affecter la durée de vie de l'appareil et provoquer une situation dangereuse.
- La température des surfaces accessibles peut être élevée lorsque l'appareil fonctionne.
- N'activez pas l'appareil lorsqu'il est vide. Les pièces métalliques à l'intérieur de la cavité peuvent créer un arc électrique.
- Nettoyez régulièrement l'appareil et retirez les dépôts alimentaires.
- N'utilisez pas de nettoyeur à vapeur pour nettoyer l'appareil.
- N'utilisez pas de produits abrasifs ni de racloirs pointus en métal pour nettoyer la porte en verre car ils peuvent rayer la surface, ce qui peut briser le verre.
- L'appareil doit être utilisé avec la porte décorative ouverte (le cas échéant).

2. CONSIGNES DE SÉCURITÉ

2.1 Installation

AVERTISSEMENT!

L'appareil doit être installé uniquement par un professionnel qualifié.

- Retirez l'intégralité de l'emballage.
- N'installez pas et ne branchez pas un appareil endommagé.
- Suivez scrupuleusement les instructions d'installation fournies avec l'appareil.
- Soyez toujours vigilants lorsque vous déplacez l'appareil car il est lourd. Utilisez

toujours des gants de sécurité et des chaussures fermées.

- Ne tirez jamais l'appareil par la poignée.
- Respectez l'espacement minimal requis par rapport aux autres appareils et éléments.
- Installez l'appareil dans un lieu sûr et adapté répondant aux exigences d'installation.
- Les côtés de l'appareil doivent rester à côté d'appareils ou d'éléments ayant la même hauteur.

2.2 Branchement électrique

AVERTISSEMENT!

Risque d'incendie ou d'électrocution.

- Tous les raccordements électriques doivent être effectués par un électricien qualifié.
- L'appareil doit être relié à la terre.
- Assurez-vous que les paramètres figurant sur la plaque signalétique correspondent aux données électriques nominale de l'alimentation secteur.
- Si l'appareil est branché à la prise murale en utilisant une rallonge électrique, assurez-vous qu'elle est reliée à la terre.
- Veillez à ne pas endommager la fiche secteur ni le câble d'alimentation. Contactez le service de maintenance ou un électricien pour remplacer le câble d'alimentation s'il est endommagé.
- Ne tirez jamais sur le câble d'alimentation électrique pour débrancher l'appareil. Tirez toujours sur la fiche.

2.3 Emploi

AVERTISSEMENT!

Risque de blessures, de brûlures, d'électrocution ou d'explosion.

- Ne modifiez pas les spécifications de cet appareil.
- Ne laissez pas l'appareil sans surveillance durant son fonctionnement.
- N'exercez pas de pression sur la porte ouverte.
- Assurez-vous que les orifices de ventilation ne sont pas bouchés.
- N'utilisez jamais l'appareil comme plan de travail, ni la cavité comme un espace de rangement.

2.4 Entretien et nettoyage

AVERTISSEMENT!

Risque de blessure, d'incendie ou de dommages à l'appareil.

- Avant toute opération d'entretien, désactivez l'appareil et débranchez la fiche secteur.
- Nettoyez régulièrement l'appareil afin de maintenir le revêtement en bon état.
- Ne laissez pas les résidus alimentaires ou de produits nettoyants s'accumuler sur les joints de la porte.
- Les résidus de graisse et d'aliments dans l'appareil peuvent provoquer un incendie et un arc électrique lorsque la fonction micro-ondes est en cours.
- Nettoyez l'appareil avec un chiffon doux et humide. Utilisez uniquement des produits de lavage neutres. N'utilisez pas de produits abrasifs, de tampons à récurer, de solvants ou d'objets métalliques.
- Si vous utilisez un spray pour four, suivez les consignes de sécurité figurant sur l'emballage.

2.5 Service

- Pour réparer l'appareil, contactez le service après-vente agréé. Utilisez uniquement des pièces de rechange d'origine.
- Concernant la/les lampe(s) à l'intérieur de ce produit et les lampes de rechange vendues séparément : Ces lampes sont conçues pour résister à des conditions physiques extrêmes dans les appareils électroménagers, telles que la température, les vibrations, l'humidité, ou sont conçues pour signaler des informations sur le statut opérationnel de l'appareil. Elles ne sont pas destinées à être utilisées dans d'autres applications et ne conviennent pas à l'éclairage des pièces d'un logement.

2.6 Mise au rebut

AVERTISSEMENT!

Risque de blessure ou d'asphyxie.

- Débranchez l'appareil.
- Coupez le câble d'alimentation au ras de l'appareil et mettez-le au rebut.

3. INSTALLATION

⚠ AVERTISSEMENT!

Reportez-vous aux chapitres concernant la sécurité.

3.1 Informations générales

⚠ ATTENTION!

Ne branchez pas l'appareil à des adaptateurs ou des rallonges. Cela peut provoquer une surcharge et un risque d'incendie.

⚠ ATTENTION!

La hauteur d'installation minimale est de 85 cm.

- Le micro-ondes est destiné à une utilisation encastrable uniquement. Il doit être placé sur une surface stable et plane.
- Le meuble ne peut pas avoir de paroi arrière à l'endroit où se trouve le micro-ondes.
- Placez le micro-ondes loin de la vapeur, de l'air chaud et des éclaboussures d'eau.
- Si le micro-ondes est installé à proximité d'une télévision et d'une radio, il peut créer des interférences sur le signal reçu.
- Si vous devez transporter le micro-ondes par temps froid, ne le mettez pas en fonctionnement immédiatement après l'installation. Laissez-le reposer à température ambiante et absorber la chaleur.

3.2 Installation électrique

Ce micro-ondes est fourni avec un câble d'alimentation et une fiche électrique.

Le câble inclut un fil de terre avec une fiche de mise à la terre. La fiche doit être branchée sur une prise correctement installée et mise à la terre. En cas de court-circuit électrique, la mise à la terre réduit le risque de choc électrique.

3.3 Installation du micro-ondes

1. Vérifiez si les dimensions du mobilier correspondent aux distances d'installation.

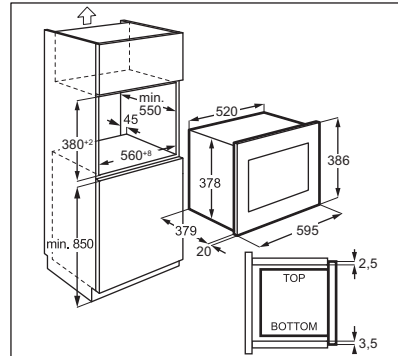
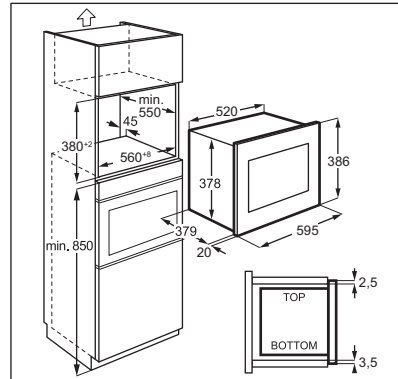

2. Posez le gabarit dans le fond du meuble pour vérifier s'il rentre. Si oui, marquez les points pour les vis. Retirez le gabarit et vissez le support dans les marques avec les vis (A).

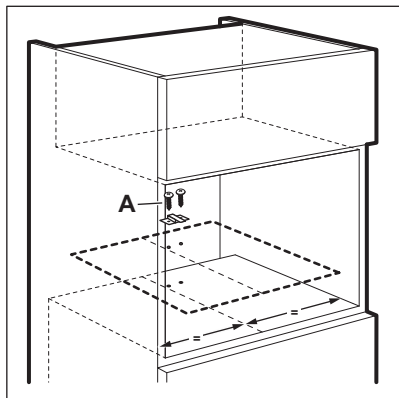

3. Installez le micro-ondes. Si vous avez fixé le support, assurez-vous qu'il verrouille l'arrière de l'appareil.

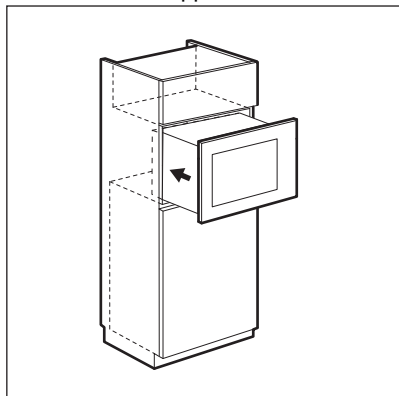

4. Ouvrez la porte et fixez le micro-ondes au meuble à l'aide d'une vis (B).

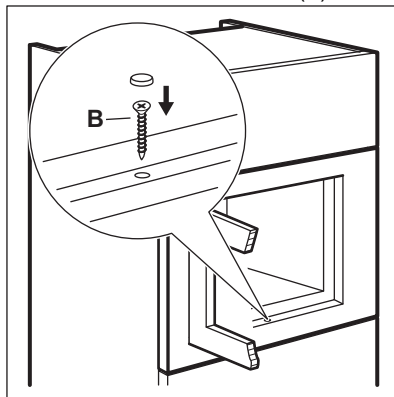

4. DESCRIPTION DE L'APPAREIL

4.1 Vue d'ensemble

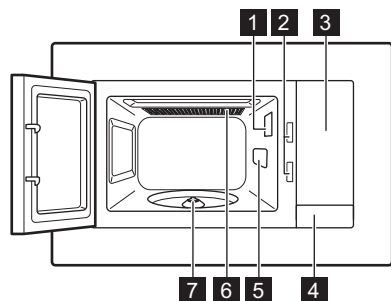

- 1 Éclairage
- 2 Système d'interverrouillage de sécurité
- 3 Bandeau de commande
- 4 Ouvre porte
- 5 Plaque de couverture de guide d'ondes
- 6 Gril
- 7 Axe du plateau tournant





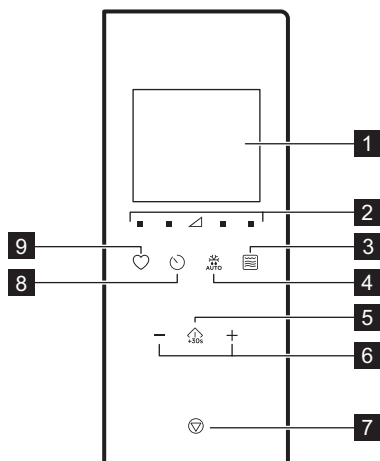

Ce produit répond aux exigences de la norme européenne EN55011. Conformément à cette norme, ce produit est classé comme équipement de groupe 2 classe B. « Groupe 2 » signifie que l'équipement génère intentionnellement de l'énergie de radiofréquence sous forme de rayonnement électromagnétique pour le traitement thermique des aliments. « Équipement de classe B » signifie que l'équipement peut être utilisé dans des établissements domestiques.

4.2 Bandeau de commande



	Symbole	Fonction	Description
1	—	Affichage	Affiche les réglages et l'heure actuelle.
2		Touches de niveaux de puissance	Permet de régler le niveau de puissance des micro-ondes.
3		Touche de la fonction gril	Pour régler le micro-ondes / la cuisson combinée / le gril.
4		Décongélation	Pour décongeler les aliments en fonction du poids.
5		Démarrage / +30 s	Pour démarrer l'appareil ou augmenter le temps de cuisson de 30 secondes à pleine puissance.

Symbole	Fonction	Description
6 	Touches de réglage	Pour régler la durée, le poids, la température ou la fonction de cuisson automatique.
7 	Arrêter / Effacer	Pour éteindre l'appareil ou supprimer les réglages de cuisson.
8 	Horloge	Pour régler l'horloge / le rappel.
9 	Favori	Pour choisir rapidement une fonction automatique.

4.3 Accessoires

Ensemble Plateau tournant



Utilisez toujours l'ensemble plateau tournant pour préparer les aliments au micro-ondes.

Plateau de cuisson en verre et support de plateau tournant.

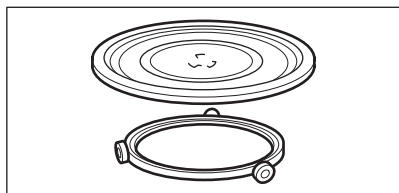

Gril

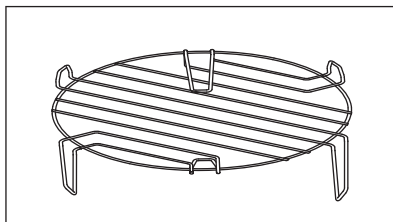

Utiliser pour :

- griller des aliments

5. AVANT LA PREMIÈRE UTILISATION



AVERTISSEMENT!

Reportez-vous aux chapitres concernant la sécurité.

5.1 Retrait du film protecteur

Avant la première utilisation, retirez le film protecteur du cadre.

5.2 Nettoyage initial



AVERTISSEMENT!



Reportez-vous au chapitre « Entretien et nettoyage ».

- Retirez tous les accessoires du micro-ondes.
- Nettoyez soigneusement la cavité du four avec un chiffon doux humide.

5.3 Préchauffage

AVERTISSEMENT!

Préchauffez l'appareil à vide avant de l'utiliser pour la première fois.

1. Appuyez sur  plusieurs fois sur pour régler la fonction Gril ou Cuisson combinée .
2. Laissez l'appareil fonctionner pendant 30 pour éliminer les odeurs causées par le processus de fabrication.

3. Ouvrez la porte et laissez-le refroidir.
4. Nettoyez la cavité de l'appareil avec un chiffon doux humide et séchez soigneusement.

L'appareil peut émettre une odeur et de la fumée lors des premières utilisations. Cela est normal et n'indique aucun dysfonctionnement. Assurez-vous que le débit d'air dans la pièce est suffisant.

6. UTILISATION QUOTIDIENNE

AVERTISSEMENT!

Reportez-vous aux chapitres concernant la sécurité.

6.1 Informations générales sur l'utilisation de l'appareil

- Après avoir éteint l'appareil, laissez reposer les aliments pendant quelques minutes.
- Retirez l'emballage en aluminium, les récipients métalliques, etc. avant de préparer les aliments.

Cuisson

- Si possible, faites cuire les aliments en les couvrant avec un ustensile d'une matière adaptée à l'utilisation au micro-ondes. Ne cuisinez les aliments sans les couvrir que si vous souhaitez conserver leur croustillant.
- Ne cuisez pas trop les plats en réglant une puissance ou une durée trop élevées. Les aliments peuvent sécher, brûler ou prendre feu à certains endroits.
- N'utilisez pas l'appareil pour cuisiner des œufs ou des escargots dans leur coquille car ils peuvent exploser. Pour les œufs frites, percez d'abord les jaunes.
- Piquez les aliments couverts d'une « peau », comme les pommes de terre, les tomates ou les saucisses, avec une fourchette avant de les cuire afin qu'ils n'explorent pas.

- Pour les aliments réfrigérés ou congelés, sélectionnez un temps de cuisson plus long.
- Les plats qui contiennent de la sauce doivent être remués de temps à autre.
- Les légumes qui ont une structure ferme, comme les carottes, les pois ou le chou-fleur, doivent être cuits dans de l'eau.
- Retournez les grosses pièces à la moitié du temps de cuisson.
- Si possible, coupez les légumes en morceaux de taille similaire.
- Utilisez des plats larges et plats.
- N'utilisez pas d'ustensile de cuisine en porcelaine, en céramique ou en faïence dont le fond n'est pas verni ou avec de petits trous, par exemple sur les poignées. L'humidité peut s'infiltrer dans ces ouvertures et fissurer le récipient une fois chauffé.
- Le plateau de cuisson en verre est nécessaire au fonctionnement du four à micro-ondes. Placez les aliments ou les liquides dessus.

Décongélation de viande, volaille, poisson

- Posez l'aliment surgelé sans emballage sur une petite assiette retournée, puis placez un récipient dessous pour recueillir l'eau de décongélation.
- Retournez les aliments à la moitié du temps de décongélation. Si possible, séparez puis retirez les morceaux ayant commencé à décongeler.

Décongélation du beurre, de portions de gâteau, de fromage blanc

- Ne décongelez pas complètement les aliments dans l'appareil ; laissez-les décongeler à température ambiante. Cela vous assure un résultat plus homogène. Retirez tout emballage en métal ou en aluminium avant la décongélation.

Décongélation de fruits, légumes

- Si les fruits et légumes doivent rester crus, ne les laisser pas décongeler entièrement dans l'appareil. Laissez-les décongeler à température ambiante.

- Vous pouvez utiliser une puissance de micro-ondes plus élevée pour cuire les fruits et légumes sans les décongeler.

Plats préparés

- Vous pouvez réchauffer les plats préparés dans l'appareil uniquement si leur emballage est adapté à une utilisation au micro-ondes.
- Vous devez suivre les instructions du fabricant imprimées sur l'emballage (par ex. retirer le couvercle métallique et percer le film plastique).

Ustensiles de cuisine et matériaux appropriés

Ustensiles de cuisine / Matériaux	Micro-ondes			Gril
	Décongélation	Chauffe	Cuisson	
Verre et porcelaine allant au four ne contenant aucun composant métallique, par ex. le Pyrex, verre résistant à la chaleur	✓	✓	✓	✓
Verre et porcelaine n'allant pas au four ¹⁾	✓	x	x	x
Verre et vitrocéramique en matériau résistant au four/au gel (par exemple, Arcoflam), tablette de gril	✓	✓	✓	✓
Céramique ²⁾ , grès ²⁾	✓	✓	✓	x
Plastique résistant à une chaleur de 200 °C ³⁾	✓	✓	✓	x
Carton, papier	✓	x	x	x
Film étirable	✓	x	x	x
Sachet de cuisson avec fermeture de sûreté pour micro-ondes ³⁾	✓	✓	✓	x
Plats à rôtir en métal, par ex. en émail, en fonte	x	x	x	✓
Moules, laqués noirs ou revêtement en silicone ³⁾	x	x	x	✓
Plateau de cuisson	x	x	x	✓
Ustensiles de cuisine pour dorer, par exemple plat « Crisp » ou plateau « Crunch »	x	✓	✓	x
Plats préparés et emballés ³⁾	✓	✓	✓	✓

1) Sans placage/décorations en argent, or, platine ou métal.

2) Sans composants en quartz ou en métal ou avec un revêtement contenant du métal

3) Vous devez suivre les instructions du fabricant concernant les températures maximales.





✓ compatible

X incompatible

6.2 Activation et désactivation du micro-ondes

⚠ ATTENTION!



Ne faites pas fonctionner le micro-ondes à vide.

1. Appuyez sur  ou  pour régler le niveau de puissance. Pour choisir le niveau de puissance approprié, voir le tableau ci-dessous.
2. Appuyez sur  ou  pour régler le temps de cuisson.
3. Appuyez sur  pour confirmer et allumer le micro-ondes.

Pour annuler les réglages, appuyez sur



Pour arrêter le micro-ondes, vous pouvez :

- attendre qu'il s'éteigne automatiquement une fois la durée écoulée. L'affichage indique 00:00:00.
- ouvrir la porte. Le micro-ondes s'arrête automatiquement. Refermez la porte et appuyez sur  pour poursuivre la cuisson. Choisissez cette option si vous souhaitez simplement surveiller la cuisson des aliments.
- appuyer sur .







Lorsque le micro-ondes s'arrête automatiquement, un signal sonore retentit.





6.3 Tableaux des réglages de puissance

Micro-ondes

Symboles sur le bandeau, de gauche à droite

Puis- sance du mi- cro-on- des	Faible	Moy. basse	Moy.	Moy. haute	Élevé
Afficha- ge	 100 Watt	 300 Watt	 500 Watt	 700 Watt	 900 Watt

Cuisson au gril et combinée



Appuyez sur 	Affichage	Réglages de puissance
1 fois		Gril 100 %
2 fois		Micro-ondes 36 % Gril 64 %
3 fois		Micro-ondes 55 % Gril 45 %
4 fois	900W	Micro-ondes 100 %

6.4 Démarrage rapide





Le temps de cuisson maximal est de 95 minutes.

Vous pouvez allumer rapidement le micro-ondes des façons suivantes :

- Appuyez sur  pour activer le micro-ondes à pleine puissance pendant 30 secondes. Le temps de cuisson augmente de 30 secondes à chaque fois que vous appuyez sur la touche.
- Appuyez une fois sur . Pour sélectionner la durée, utilisez les touches de réglage. Appuyez sur  pour activer le micro-ondes à pleine puissance.

6.5 Cuisson au gril et cuisson combinée

Reportez-vous aux tableaux de réglage de la puissance.



1. Appuyez sur  plusieurs fois sur pour régler la fonction Gril ou Cuisson combinée.
2. Pour régler l'heure, utilisez les touches de réglage.
3. Appuyez sur  pour confirmer et activer le micro-ondes.







Un signal sonore retentit une fois la moitié du temps de cuisson écoulée. Vous pouvez retourner l'aliment.

6.6 Décongélation

1. Appuyez à plusieurs reprises sur  pour choisir un type d'aliment.

Symbole	Fonction
	Décongeler du pain
	Décongeler de la viande

Symbole	Fonction
	Décongeler du poisson
	Décongeler des légumes

2. Appuyez sur  et  pour régler le poids. La durée est définie automatiquement.
3. Appuyez sur  pour confirmer et activer le micro-ondes.

6.7 Cuisson en plusieurs étapes





Si l'une des étapes est le dégivrage, définissez-la comme première étape.

Les aliments peuvent être cuits en 3 étapes maximum. Après chaque phase, un signal sonore retentit.

1. Sélectionnez la première fonction et tournez la molette de réglage pour régler l'heure.
2. Sélectionnez la première fonction et tournez la molette de réglage pour régler l'heure.
3. Sélectionnez la troisième fonction et tournez la molette de réglage pour régler l'heure.
4. Appuyez sur  pour confirmer et démarrer la cuisson en plusieurs étapes.

Décongélation comme première fonction

1. Sélectionnez Décongélation .
2. Sélectionnez l'aliment.
3. Tournez le bouton de réglage pour régler le poids.
4. Sélectionnez la première fonction et tournez la molette de réglage pour régler l'heure.
5. Appuyez sur  pour confirmer et démarrer la cuisson en plusieurs étapes. Lorsque vous entendez un signal sonore durant la cuisson, retournez ou replacez correctement l'aliment.

6.8 Favori

Vous pouvez sauvegarder 3 réglages dans Favori.

Utilisez cette fonction pour sauvegarder un réglage que vous utilisez souvent avec le micro-ondes.

1. Définissez la fonction et les paramètres que vous souhaitez sauvegarder. Reportez-vous à la procédure de la fonction que vous souhaitez régler.
2. Maintenez la touche  enfoncée pendant 2 secondes. Un signal sonore retentit.

Menu Favori



Le menu Favori est préprogrammé dans le micro-ondes. Vous pouvez le réactiver en fonction de vos préférences.

Plat	Poids	Affichage
Ramollir du beurre	50 g	50 g
	100 g	100 g
	150 g	150 g
	200 g	200 g
	250 g	250 g
Faire fondre du chocolat	100 g	100 g
	150 g	150 g
	200 g	200 g
Mud cake	1 tasse	1
	2 tasses	2
	3 tasses	3
	4 tasses	4

3. Appuyez sur  pour confirmer et sauvegarder.

Vous pouvez modifier les programmes sauvegardés. Appuyez sur  et modifiez la fonction ou les paramètres en suivant la même procédure.

Utilisation du programme Favori

1. En mode veille, appuyez sur  plusieurs fois pour choisir le réglage 1, 2 ou 3.
2. Appuyez sur  pour démarrer le micro-ondes.

7. UTILISATION DES ACCESSOIRES



AVERTISSEMENT!

Reportez-vous aux chapitres concernant la sécurité.

7.1 Insérer l'ensemble plateau tournant



ATTENTION!

Ne faites pas cuire les aliments sans l'ensemble plateau tournant. Utilisez uniquement l'ensemble plateau tournant fourni avec le micro-ondes.



Ne jamais cuire les aliments directement sur le plateau de cuisson en verre.

1. Placez le guide à roulettes autour de l'axe du plateau tournant.
2. Placez le plateau de cuisson en verre sur le guide à roulettes.

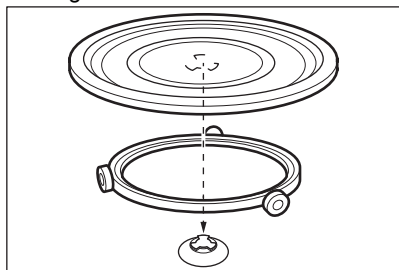

7.2 Insertion du grill

ATTENTION!



La grille ne peut pas être utilisée avec la fonction micro-ondes. Ceci pourrait endommager l'appareil. Utilisez la grille uniquement avec la fonction Grill.

Placez le grill sur l'ensemble plateau tournant.

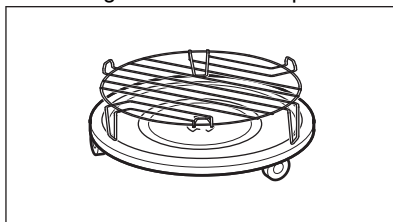

8. FONCTIONS SUPPLÉMENTAIRES

8.1 Sécurité enfants

La fonction Sécurité enfants permet d'éviter une utilisation involontaire du micro-ondes.

Maintenez la touche enfoncée pendant 3 secondes.

Un signal sonore retentit.

Lorsque la Sécurité enfants est activée, s'affiche.

Pour désactiver la Sécurité enfants, maintenez la touche enfoncée pendant 3 secondes.

Un signal sonore retentit.

8.2 Minuteur

Vous pouvez le régler jusqu'à 95 minutes maximum.



Lorsque la fonction Minuteur est activée, vous ne pouvez activer aucun autre programme.

1. Appuyez sur .
2. Pour régler la durée, appuyez sur les touches de réglage.

Après 2 secondes, le programme démarre automatiquement.

Le minuteur continue de fonctionner lorsque vous ouvrez la porte ou mettez l'appareil en pause. Le minuteur redémarre dès que vous poursuivez la cuisson.

Lorsque la durée programmée s'est écoulée, un signal sonore retentit.

8.3 Réglage de l'horloge



Vous pouvez sélectionner le format 12 ou 24 heures pour l'horloge.

1. Appuyez sur jusqu'à ce que le format 12H ou 24H s'affiche.
2. Appuyez sur les touches de réglage pour saisir les heures.
3. Appuyez sur pour confirmer.
4. Appuyez sur les touches de réglage pour saisir les minutes.
5. Appuyez sur pour confirmer.



Si vous ne souhaitez pas que l'horloge soit visible sur l'affichage, appuyez sur jusqu'à ce que l'affichage indique ARRÊT puis pressez pour confirmer. L'affichage indique 00:00 et s'éteint automatiquement après 5 min.

8.4 Désactivation du son de la touche tactile

Cette fonction permet de couper le son de la touche tactile.

1. Ouvrez la porte.
2. Maintenez simultanément les touches et enfoncées. OFF s'affiche.
3. Refermez la porte.
Pour activer le son, répétez la procédure ci-dessus. ON s'affiche.

9. CONSEILS



AVERTISSEMENT!

Reportez-vous aux chapitres concernant la sécurité.

9.1 Conseils pour la cuisson au micro-ondes

Problème	Solution
Vous ne trouvez pas les détails pour la quantité de nourriture préparée.	Recherchez un type d'aliment similaire. Diminuez ou rallongez le temps de cuisson selon la règle suivante : <ul style="list-style-type: none"> • Si vous doublez la quantité, doublez le temps de cuisson. • Si vous réduisez la quantité de moitié, réduisez le temps de cuisson de moitié.
La nourriture a trop séché.	Réduisez le temps de cuisson ou sélectionnez une puissance de micro-ondes plus basse.
Les aliments ne sont toujours pas décongelés, chauds ou cuits une fois la durée écoulée.	Rallongez le temps de cuisson ou sélectionnez une puissance plus élevée. Veuillez noter que les plats de grande taille ont besoin de plus de temps.
Une fois le temps de cuisson écoulé, les aliments sont trop cuits sur le dessus, mais encore crus à l'intérieur.	La prochaine fois, diminuez la puissance et allongez le temps. Remuez les liquides à la moitié du temps, par exemple la soupe.
Les résultats de cuisson du riz ne sont pas bons.	Pour de meilleurs résultats, cuisez le riz dans un récipient plat et large.

9.2 Décongélation

Décongelez toujours les rôtis avec le côté gras vers le bas.

Ne couvrez pas la viande pour la décongeler car elle risquerait de cuire.

Décongelez toujours la volaille entière poitrail vers le bas.

9.3 Cuisson

Sortez toujours la viande et la volaille froides du réfrigérateur au moins 30 minutes avant de les cuire.

Après la cuisson, laissez reposer la viande, la volaille ou les légumes en les couvrant.

Huilez ou beurrez légèrement le poisson.

Tous les légumes doivent toujours être cuits à pleine puissance de micro-ondes.

Pour cuire des légumes, ajoutez 30 à 45 ml d'eau froide par tranche de 250 g.

Coupez les légumes frais en morceaux de même taille avant de les cuire. Faites chauffer tous les légumes en couvrant le récipient.

9.4 Réchauffage

Lorsque vous réchauffez des plats cuisinés emballés, suivez toujours les instructions figurant sur l'emballage.

9.5 Gril

Pour griller des aliments peu épais au centre de la grille.

Retournez les aliments à la moitié du temps programmé et continuez à les faire griller.

9.6 Cuisson combinée

Utilisez la Cuisson combinée pour préserver le croquant de certains aliments.

À la moitié du temps de cuisson, retournez les aliments et poursuivez la cuisson.

Il existe 2 modes de cuisson combinée.

Chaque mode associe les fonctions micro-ondes et gril à différents moments et à des niveaux de puissance différents.

10. ENTRETIEN ET NETTOYAGE

AVERTISSEMENT!

Reportez-vous aux chapitres concernant la sécurité.

10.1 Remarques et conseils sur le nettoyage

- Nettoyez la façade de l'appareil à l'aide d'une éponge humide additionnée d'eau savonneuse tiède.
- Pour nettoyer les surfaces métalliques, utilisez un produit de nettoyage habituel.
- Nettoyez l'intérieur de l'appareil après chaque utilisation pour le maintenir en bon état. Retirez les résidus alimentaires

régulièrement. Assurez-vous d'éliminer l'excès de vapeur/d'humidité.



- Nettoyez les saletés tenaces avec un nettoyant spécial.
- Nettoyez tous les accessoires régulièrement et laissez-les sécher. Utilisez un chiffon doux avec de l'eau chaude et un produit de nettoyage.
- Pour ramollir les résidus alimentaires secs, faites bouillir un verre d'eau à pleine puissance de micro-ondes pendant 2 ou 3 minutes.
- Pour éliminer les odeurs, mélangez un verre d'eau avec 2 cc de jus de citron et faites bouillir à pleine puissance du micro-ondes pendant 5 minutes.

11. DÉPANNAGE

AVERTISSEMENT!

Reportez-vous aux chapitres concernant la sécurité.

11.1 Que faire si...

Problème	Cause possible	Solution
L'appareil ne fonctionne pas.	L'appareil n'est pas branché.	Branchez l'appareil.
L'appareil ne fonctionne pas.	Manque d'alimentation électrique.	Vérifiez le fusible ou l'interrupteur principal. Si le fusible ou l'interrupteur continue à faire disjoncter le circuit, contactez un électricien qualifié.
L'appareil ne fonctionne pas.	La porte n'est pas correctement fermée.	Assurez-vous que rien ne bloque la porte.
L'éclairage ne fonctionne pas.	L'éclairage est défectueux.	L'ampoule doit être remplacée.
L'affichage indique  .	La sécurité enfant est activée.	Désactivez la sécurité enfant. Maintenez la touche  enfoncée pendant 3 secondes.
Il y a des étincelles dans la cavité.	Vous avez placé un plat en métal, ou un plat contenant une bordure en métal à l'intérieur.	Sortez le plat de l'appareil.
Il y a des étincelles dans la cavité.	Des brochettes en métal ou du papier d'aluminium touchent les parois intérieures.	Assurez-vous que les brochettes et le papier d'aluminium ne touchent pas les parois intérieures.
L'ensemble du plateau tournant émet un grincement.	Il y a un objet ou de la saleté sous le plateau de cuisson en verre.	Nettoyez le dessous du plateau de cuisson en verre.
L'appareil s'arrête de fonctionner sans raison apparente.	Un dysfonctionnement s'est produit.	Si cette situation se reproduit, contactez le service après-vente agréé.

11.2 Données de maintenance

Si vous ne trouvez pas de solution au problème, veuillez contacter votre revendeur ou un service après-vente agréé.

Les informations nécessaires au service après-vente figurent sur la plaque

signalétique. La plaque signalétique est apposée sur l'appareil. Ne retirez pas la plaque signalétique de l'appareil.

Nous vous recommandons de noter ces informations ici :

Modèle (MOD.)

Référence du produit (PNC)

Numéro de série (S.N.)

12. RENDEMENT ÉNERGÉTIQUE

12.1 Informations produits pour la consommation d'énergie et le temps maximum requis pour atteindre le mode basse consommation applicable

Consommation électrique en veille avec affichage allumé	0.8 W
Consommation électrique en veille avec affichage éteint	0.5 W
Temps maximum requis pour que l'équipement atteigne automatiquement le mode basse puissance applicable	20 min

13. EN MATIÈRE DE PROTECTION DE L'ENVIRONNEMENT

Recyclez les matériaux portant le symbole . Déposez les emballages dans les conteneurs prévus à cet effet. Contribuez à la protection de l'environnement et à votre sécurité, recyclez vos produits électriques et électroniques. Ne jetez pas les appareils

portant le symbole  avec les ordures ménagères. Emmenez un tel produit dans votre centre local de recyclage ou contactez vos services municipaux.

FR Concerne la France uniquement :



Points de collecte sur www.quefairedemesdechets.fr
Privilégiez la réparation ou le don de votre appareil !

Willkommen bei AEG! Danke, dass Sie sich für unser Gerät entschieden haben.



Anwendungshinweise, Prospekte, Informationen zu Fehlerbehebung, Service und Reparatur erhalten Sie hier:
www.aeg.com/support

Änderungen vorbehalten.

INHALTSVERZEICHNIS

1. SICHERHEITSHINWEISE.....	56
2. SICHERHEITSANWEISUNGEN.....	59
3. MONTAGE.....	61
4. GERÄTEBESCHREIBUNG.....	63
5. VOR DER ERSTEN VERWENDUNG.....	65
6. TÄGLICHER GEBRAUCH.....	65
7. VERWENDUNG DES ZUBEHÖRS.....	70
8. ZUSATZFUNKTIONEN.....	70
9. TIPPS UND HINWEISE.....	71
10. REINIGUNG UND PFLEGE.....	72
11. FEHLERSUCHE.....	73
12. ENERGIEEFFIZIENZ.....	74
13. INFORMATIONEN ZUR ENTSORGUNG.....	74

1. ⚠ SICHERHEITSHINWEISE

Lesen Sie vor der Montage und dem Gebrauch des Geräts zuerst die Bedienungsanleitung. Bei Verletzungen oder Schäden infolge nicht ordnungsgemäßer Montage oder Verwendung übernimmt der Hersteller keine Haftung. Bewahren Sie die Anleitung zum Nachschlagen an einem sicheren und zugänglichen Ort auf.

1.1 Sicherheit von Kindern und schutzbedürftigen Personen

⚠ WARNUNG!

Erstickungs- und Verletzungsgefahr oder Gefahr bleibender Schäden.

- Das Gerät kann von Kindern ab 8 Jahren und Personen mit eingeschränkten physischen, sensorischen oder geistigen

Fähigkeiten oder mit mangelnder Erfahrung/mangelndem Wissen benutzt werden, wenn sie durch eine für ihre Sicherheit zuständige Person beaufsichtigt werden oder von dieser Person Anweisungen erhalten haben, wie das Gerät sicher zu bedienen ist und welche Gefahren bei nicht ordnungsgemäßer Bedienung bestehen. Kinder unter 8 Jahren und Personen mit schweren Behinderungen oder Mehrfachbehinderung sollten vom Gerät ferngehalten werden, wenn sie nicht ständig beaufsichtigt werden.

- Kinder sollten beaufsichtigt werden, um sicherzustellen, dass sie nicht mit dem Gerät spielen.
- Halten Sie sämtliches Verpackungsmaterial von Kindern fern und entsorgen Sie es ordnungsgemäß.
- **WARNUNG:** Das Gerät und die zugänglichen Geräteteile werden während des Betriebs heiß. Halten Sie Kinder und Haustiere von dem Gerät fern, wenn es in Betrieb oder in der Abkühlphase ist.
- Falls Ihr Gerät mit einer Kindersicherung ausgestattet ist, empfehlen wir, diese einzuschalten.
- Kinder dürfen keine Reinigung und Wartung des Geräts ohne Beaufsichtigung durchführen.

1.2 Allgemeine Sicherheit

- Dieses Gerät ist nur zum Kochen bestimmt.
- Dieses Gerät ist nur für den häuslichen Gebrauch im Haushalt in Innenräumen konzipiert.
- Dieses Gerät darf in Büros, Hotelzimmern, Gästezimmern in Pensionen, Bauernhöfen und anderen ähnlichen Unterkünften verwendet werden, wenn diese Nutzung das (durchschnittliche) Nutzungsniveau im Haushalt nicht überschreitet.
- **WARNUNG:** Das Gerät und die zugänglichen Geräteteile werden während des Betriebs heiß. Seien Sie vorsichtig und berühren Sie niemals die Heizelemente.
- **WARNUNG:** Nur eine qualifizierte Fachkraft darf Wartungs- oder Reparaturarbeiten ausführen, die die Entfernung einer

Abdeckung beinhalten, die Schutz vor der Mikrowellenenergie bietet.

- **WARNUNG:** Wenn die Tür oder Türdichtungen beschädigt sind, darf das Gerät erst wieder in Betrieb genommen werden, wenn es von einer Fachkraft repariert wurde.
- **WARNUNG:** Erhitzen Sie keine Flüssigkeiten und andere Lebensmittel in geschlossenen Behältern. Sie können explodieren.
- Wenn das Netzkabel beschädigt ist, muss es vom Hersteller, seinem autorisierten Servicezentrum oder einer gleichermaßen qualifizierten Person ausgetauscht werden, um Gefahren durch elektrischen Strom zu vermeiden.
- Schalten Sie das Gerät immer aus und ziehen Sie den Netzstecker aus der Steckdose, bevor Reinigungsarbeiten durchgeführt werden.
- Verwenden Sie stets Topfhandschuhe, um Zubehör oder Geschirr herauszunehmen oder zu verstauen.
- Bedienen Sie das Gerät keinesfalls über eine externe Zeitschaltuhr oder ein separates Fernbedienungssystem.
- Verwenden Sie beim Garen in der Mikrowelle keine Metallbehälter für Speisen und Getränke.
- Verwenden Sie nur mikrowellengeeignetes Kochgeschirr.
- Wenn Sie Lebensmittel in Behältern aus Kunststoff oder Papier erhitzen, behalten Sie das Gerät im Auge, da die Möglichkeit einer Entflammung besteht.
- Das Gerät ist zum Erhitzen von Speisen und Getränken bestimmt. Das Trocknen von Lebensmitteln oder Kleidungsstücken und das Erhitzen von Wärmekissen, Hausschuhen, Schwämmen, feuchten Tüchern und Ähnlichem kann zu Verletzungen, Entflammungen oder Bränden führen.
- Wenn Rauch austritt, schalten Sie das Gerät aus oder ziehen Sie den Netzstecker aus der Steckdose und halten Sie die Tür geschlossen, um Flammen zu ersticken.

- Das Erhitzen von Getränken in der Mikrowelle kann zu einem verzögerten Überkochen führen. Seien Sie beim Umgang mit dem Behälter vorsichtig.
- Der Inhalt von Saugflaschen und Gläsern mit Babynahrung muss vor dem Verzehr umgerührt oder geschüttelt und die Temperatur geprüft werden, um Verbrennungen zu vermeiden.
- Eier mit Schale und ganze, hart gekochte Eier dürfen nicht im Gerät erhitzt werden, da sie explodieren können, auch nachdem die Erhitzung in der Mikrowelle beendet ist.
- Wird das Gerät nicht in einem sauberen Zustand gehalten, kann dies zu einer Verschlechterung der Oberfläche führen, die sich negativ auf die Lebensdauer des Geräts auswirkt und möglicherweise zu einer gefährlichen Situation führen kann.
- Die Temperatur der zugänglichen Oberflächen kann hoch sein, wenn das Gerät in Betrieb ist.
- Schalten Sie das Gerät nicht ein, wenn es leer ist. Metallteile im Garraum können einen Lichtbogen erzeugen.
- Das Gerät muss regelmäßig gereinigt und alle Speisereste entfernt werden.
- Reinigen Sie das Gerät nicht mit einem Dampfstrahlreiniger.
- Benutzen Sie zum Reinigen der Glastür keine scharfen Scheuermittel oder Metallschwämmchen; sie könnten die Glasfläche verkratzen und zum Zersplittern der Scheibe führen.
- Das Gerät muss mit geöffneter dekorativer Tür betrieben werden (falls zutreffend).

2. SICHERHEITSANWEISUNGEN

2.1 Montage

WARNUNG!

Nur eine qualifizierte Fachkraft darf die Montage des Geräts vornehmen.

- Entfernen Sie das gesamte Verpackungsmaterial.
- Montieren Sie ein beschädigtes Gerät nicht und benutzen Sie es nicht.
- Halten Sie sich an die mitgelieferte Montageanleitung.

- Seien Sie beim Umsetzen des Gerätes vorsichtig, da es sehr schwer ist. Tragen Sie stets Sicherheitshandschuhe und festes Schuhwerk.
- Ziehen Sie das Gerät nicht am Griff.
- Die Mindestabstände zu anderen Geräten und Küchenmöbeln sind einzuhalten.
- Montieren Sie das Gerät an einem sicheren und geeigneten Ort, der den Montageanforderungen entspricht.
- Die Seiten des Geräts dürfen nur an Geräte oder Einheiten in gleicher Höhe angrenzen.

2.2 Elektrischer Anschluss

WARNUNG!

Brand- und Stromschlaggefahr.

- Alle elektrischen Anschlüsse sind von einem geprüften Elektriker vorzunehmen.
- Das Gerät muss geerdet sein.
- Stellen Sie sicher, dass die Daten auf dem Typenschild mit den elektrischen Nennwerten der Netzspannung übereinstimmen.
- Wird das Gerät über ein Verlängerungskabel an der Steckdose angeschlossen, stellen Sie sicher, dass das Kabel geerdet ist.
- Achten Sie darauf, Netzstecker und Netzkabel nicht zu beschädigen. Wenden Sie sich zum Austausch des beschädigten Netzkabels an den Kundendienst oder einen Elektriker.
- Ziehen Sie nicht am Netzkabel, wenn Sie das Gerät von der Stromversorgung trennen möchten. Ziehen Sie stets am Netzstecker.

2.3 Gebrauch

WARNUNG!

Verletzungs-, Verbrennungs-, Stromschlag- oder Explosionsgefahr.

- Nehmen Sie keine technischen Änderungen am Gerät vor.
- Lassen Sie das Gerät während des Betriebs nicht unbeaufsichtigt.
- Üben Sie keinen Druck auf die offene Tür aus.

- Die Lüftungsöffnungen dürfen nicht abgedeckt werden.
- Verwenden Sie das Gerät nicht als Arbeitsfläche und den Garraum nicht zur Aufbewahrung.

2.4 Reinigung und Pflege

WARNUNG!

Verletzungsgefahr, Brandgefahr oder Beschädigung des Geräts.

- Vor Wartungsarbeiten das Gerät deaktivieren und den Stecker des Anschlusskabels aus der Steckdose ziehen.
- Reinigen Sie das Gerät regelmäßig, um eine Verschlechterung des Oberflächenmaterials zu verhindern.
- Es dürfen sich keine Lebensmittelspritzer oder Reste von Reinigungsmitteln auf den Türdichtflächen befinden.
- Fett- und Lebensmittelrückstände im Gerät können einen Brand und Funkenschlag verursachen, wenn die Mikrowellenfunktion genutzt wird.
- Reinigen Sie das Gerät mit einem weichen, feuchten Tuch. Verwenden Sie ausschließlich Neutralreiniger. Verwenden Sie keine Scheuermittel, Scheuerschwämme, scharfe Reinigungsmittel oder Metallgegenstände.
- Falls Sie ein Backofenspray verwenden, befolgen Sie bitte unbedingt die Anweisungen auf der Verpackung.

2.5 Wartung

- Wenden Sie sich zur Reparatur des Geräts an den autorisierten Kundendienst. Dabei dürfen ausschließlich Originalersatzteile verwendet werden.
- Bezüglich der Lampe(n) in diesem Gerät und separat verkaufter Ersatzlampen: Diese Lampen müssen extremen physikalischen Bedingungen in Haushaltsgeräten standhalten, wie z.B. Temperatur, Vibration, Feuchtigkeit, oder sollen Informationen über den Betriebszustand des Gerätes anzeigen. Sie sind nicht für den Einsatz in anderen Geräten vorgesehen und nicht für die Raumbeleuchtung geeignet.

2.6 Entsorgung

⚠️ WARNUNG!

Verletzungs- und Erstickungsgefahr.

- Trennen Sie das Gerät von der Stromversorgung.
- Schneiden Sie das Netzkabel in der Nähe des Geräts ab, und entsorgen Sie es.

3. MONTAGE

⚠️ WARNUNG!

Siehe Kapitel Sicherheitshinweise.

3.1 Allgemeine Informationen

⚠️ VORSICHT!

Schließen Sie das Gerät nicht an Adapter oder Verlängerungskabel an. Dies kann zu Überlastung und Brandgefahr führen.

⚠️ VORSICHT!

Die Mindesthöhe der Installation beträgt 85 cm.

- Die Mikrowelle ist nur für den eingebauten Gebrauch bestimmt. Das Gerät muss auf einer stabilen und flachen Oberfläche aufgestellt werden.
- Der Schrank kann keine Rückwand an der Stelle haben, wo sich die Mikrowelle befindet.
- Stellen Sie die Mikrowelle weit weg von Dampf, Heißluft und Wasserspritzern.
- Befindet sich die Mikrowelle zu dicht am Fernsehgerät und Radio kann sie Störungen beim Funk- oder Fernsehempfang verursachen.
- Wird die Mikrowelle bei kaltem Wetter transportiert, schalten Sie sie nicht sofort nach der Montage ein. Lassen Sie sie bei Raumtemperatur stehen und die Wärme absorbieren.

3.2 Elektrische Installation

Die Mikrowelle wird mit einem Netzkabel und Netzstecker geliefert.

Das Kabel hat einen Erdungsdraht mit einem Erdungsstecker. Der Stecker muss an eine Steckdose angeschlossen werden, die ordnungsgemäß installiert und geerdet ist. Im Falle eines elektrischen Kurzschlusses

reduziert die Erdung das Risiko eines Stromschlags.

3.3 Einbau der Mikrowelle

1. Prüfen Sie, ob die Abmessungen des Möbels mit den Installationsabständen übereinstimmen.

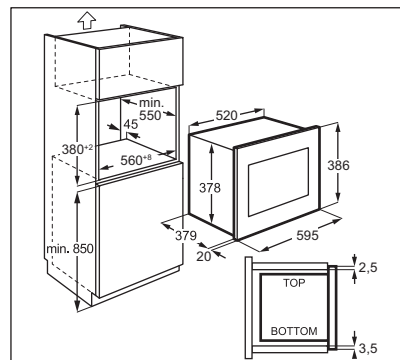
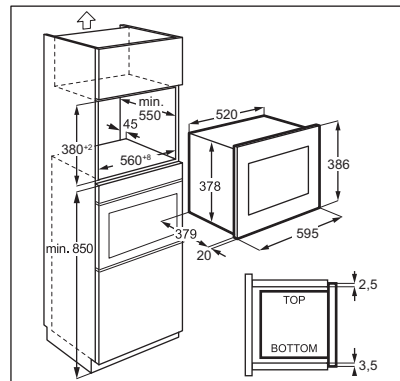

2. Legen Sie die Schablone auf den Boden des Einbauschranks und prüfen Sie, ob sie hineinpasst. Wenn ja, markieren Sie die Stellen für die Schrauben. Entfernen Sie die Schablone und befestigen Sie den Winkel mit den Schrauben (A) an der markierten Stelle.

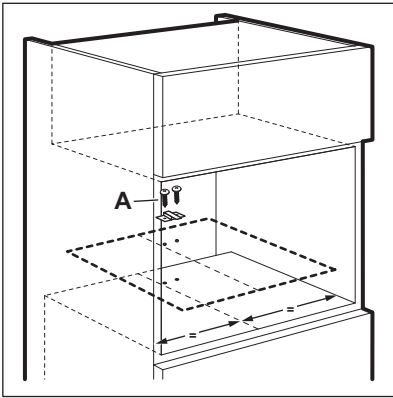

3. Installieren Sie die Mikrowelle. Wenn Sie die Halterung befestigt haben, achten Sie darauf, dass sie an der Rückseite des Geräts einrastet.

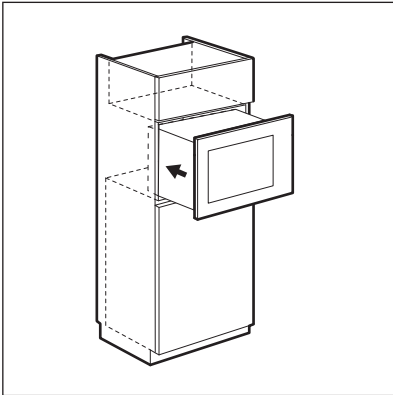

4. Öffnen Sie die Tür und befestigen Sie die Mikrowelle mit einer Schraube (B) am Schrank.

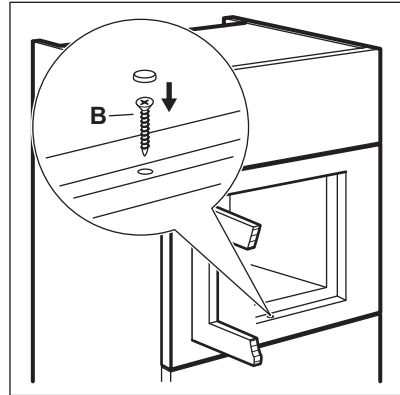

4. GERÄTEBESCHREIBUNG

4.1 Gesamtansicht

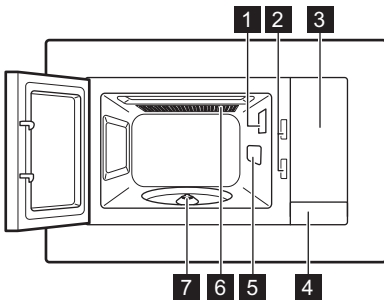

- 1** Lampe
- 2** Sicherheitsverriegelung
- 3** Bedienfeld
- 4** Türöffner
- 5** Wellenleiterabdeckung

- 6** Grill
- 7** Drehteller-Träger







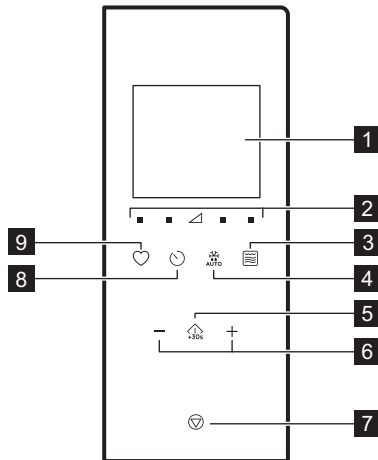



Dieses Produkt erfüllt die Anforderungen der europäischen Norm EN55011. In Übereinstimmung mit dieser Norm wird dieses Produkt als Gerät der Klasse B, Gruppe 2 eingestuft. Gruppe 2 bedeutet, dass das Gerät absichtlich Hochfrequenzenergie in Form von elektromagnetischer Strahlung zur Wärmebehandlung von Lebensmitteln erzeugt. Gerät der Klasse B bedeutet, dass das Gerät für den Einsatz in Wohngebäuden geeignet ist.

4.2 Bedienfeld



Symbol	Funktion	Beschreibung
1	Display	Zeigt die Einstellungen und die aktuelle Zeit an.

Symbol	Funktion	Beschreibung
2 	Tasten für Leistungseinstellungen	Zum Einstellen der Mikrowellenleistung
3 	Grill-Funktionstaste	Zum Einstellen des Garvorgangs mit Mikrowelle/Kombimodus/Grill.
4 	Auftauen	Zum Auftauen von Lebensmitteln nach Gewicht.
5 	Start/+30 Sek.	Zum Einschalten des Geräts oder um die Garzeit um 30 Sekunden bei voller Leistung zu verlängern.
6 	Berührungstasten	Zum Einstellen der Gardauer, des Gewichts, der Temperatur oder der Auto-Kochen-Funktion.
7 	Stopp/Löschen	Zum Ausschalten des Geräts oder zum Löschen der Gareinstellungen.
8 	Uhr	Einstellen der Uhr/Erinnerung.
9 	Favorit	Zur schnellen Auswahl einer automatischen Funktion.

4.3 Zubehör

Drehteller-Set



Verwenden Sie immer das Drehteller-Set, um Speisen in der Mikrowelle zuzubereiten.

Glasbodenplatte und Drehtellerhalterung.

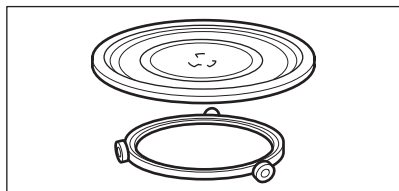

Grillrost

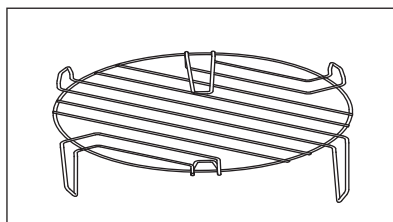

Verwendung für:

- Grillen von Speisen

5. VOR DER ERSTEN VERWENDUNG

WARNUNG!

Siehe Kapitel Sicherheitshinweise.

5.1 Entfernen der Schutzfolie

Entfernen Sie vor der ersten Inbetriebnahme die Schutzfolie vom Rahmen.

5.2 Erste Reinigung

WARNUNG!



Siehe Kapitel „Reinigung und Pflege“.

- Entfernen Sie das gesamte Zubehör aus der Mikrowelle.
- Reinigen Sie den Garraum vorsichtig mit einem feuchten, weichen Tuch.

5.3 Aufheizen

WARNUNG!

Heizen Sie das leere Gerät vor der ersten Inbetriebnahme auf.

1. Drücken Sie wiederholt auf , um die Grillfunktion  einzustellen.
2. Lassen Sie das Gerät für 30 durchführen, um Gerüche zu entfernen, die durch den Herstellungsprozess verursacht werden.
3. Öffnen Sie die Tür und lassen Sie es abkühlen.
4. Reinigen Sie den Garraum mit einem feuchten, weichen Lappen und trocknen Sie ihn sorgfältig.

Das Gerät kann bei den ersten Anwendungen Geruch und Rauch abgeben. Dies ist normal und zeigt keine Fehlfunktion an. Stellen Sie sicher, dass die Luftzirkulation im Raum ausreichend ist.

6. TÄGLICHER GEBRAUCH

WARNUNG!

Siehe Kapitel Sicherheitshinweise.

6.1 Allgemeine Informationen zur Verwendung des Geräts

- Lassen Sie die fertige Speise nach dem Ausschalten des Geräts einige Minuten stehen.
- Vor der Zubereitung Aluminiumverpackungen, Metallbehälter usw. von den Lebensmitteln entfernen.

Kochen

- Lebensmittel nach Möglichkeit mit einem mikrowellengeeigneten Material abdecken. Lebensmittel nur dann ohne Abdeckung garen, wenn eine Kruste gewünscht ist
- Verkochen Sie die Speisen nicht, indem Sie die Leistung zu hoch und die Zeit zu lang einstellen. Die Lebensmittel können

an manchen Stellen austrocknen, verbrennen oder Feuer fangen.

- Das Gerät eignet sich nicht zum Kochen von Eiern in der Schale oder zum Zubereiten von Schnecken im Schneckenhaus, da diese platzen können. Mit gebratenen Eiern zuerst das Eigelb durchstechen.
- Stechen Sie Lebensmittel mit „Haut“ oder „Schale“, wie Kartoffeln, Tomaten, Würstchen oder ähnliches, vor dem Garen mit einer Gabel mehrfach an, damit sie nicht platzen.
- Die Garzeit bei kalten oder tiefgekühlten Lebensmitteln verlängern.
- Soßenhaltige Gerichte müssen von Zeit zu Zeit gerührt werden.
- Gemüse, das eine feste Struktur hat, wie Karotten, Erbsen oder Blumenkohl, muss in Wasser gekocht werden.

- Wenden Sie Lebensmittel in größeren Stücken nach der Hälfte der Garzeit.
- Gemüse nach Möglichkeit in gleich große Stücke schneiden.
- Flaches, breites Kochgeschirr verwenden.
- Verwenden Sie kein Kochgeschirr aus Porzellan, Keramik oder Steingut mit unglasierten Böden oder kleinen Öffnungen, zum Beispiel an Griffen. Durch in diese Öffnungen eingedrungene Feuchtigkeit kann das Kochgeschirr beim Erhitzen Risse bekommen.
- Der Glasteller ist wichtiger Bestandteil der Mikrowelle. Stellen Sie Lebensmittel oder Flüssigkeiten darauf.

Auftauen von Fleisch, Geflügel, Fisch

- Gefrorene, ausgepackte Lebensmittel auf einem kleinen, geeigneten Teller so in einen Behälter legen, dass die Auftauflüssigkeit vom Behälter aufgefangen wird.
- Lebensmittel nach der Hälfte der Auftauzeit wenden. Bereits angetaute Stücke nach Möglichkeit abtrennen und herausnehmen.

Auftauen von Butter, Portionen von Kuchen, Quark

- Die Speisen im Gerät nicht vollständig abtauen, sondern bei Raumtemperatur abtauen lassen. So erzielen Sie ein gleichmäßigeres Ergebnis. Vor dem Auftauen alle Metall- oder Aluminiumverpackungen entfernen.

Auftauen von Obst, Gemüse

- Sollen Obst und Gemüse nicht gekocht werden, nicht vollständig im Gerät auftauen. Lassen Sie sie bei Raumtemperatur auftauen.
- Durch Einstellen einer höheren Mikrowellenleistung kann Obst und Gemüse ohne vorheriges Auftauen gegart werden.

Fertiggerichte

- Sie können Fertiggerichte im Gerät nur zubereiten, wenn die Verpackung für die Mikrowelle geeignet ist.
- Folgen Sie den Herstelleranweisungen auf der Verpackung (z. B. Metalldeckel entfernen und Plastikfolie durchstechen).

Geeignetes Kochgeschirr und Materialien

Kochgeschirr / Material	Mikrowelle			Grillen
	Auftauen	Heiz-	Kochen	
Ofenfestes Glas und Porzellan ohne Metallteile, z. B. Pyrex, hitzebeständiges Glas	✓	✓	✓	✓
Nicht-ofenfestes Glas und Porzellan ¹⁾	✓	x	x	x
Glas und Glaskeramik aus ofenfestem/frostbeständigem Material (z. B. Arcoflam)	✓	✓	✓	✓
Keramik ²⁾ , Steingut ²⁾	✓	✓	✓	x
Hitzebeständiger Kunststoff bis 200 °C ³⁾	✓	✓	✓	x
Pappe, Papier	✓	x	x	x
Frischhaltefolie	✓	x	x	x
Bratfolie mit mikrowelleneigenem Verschluss ³⁾	✓	✓	✓	x
Bratgeschirr aus Metall, z. B. Emaille, Gusseisen	x	x	x	✓
Backformen, schwarzer Lack oder siliziumbeschichtet ³⁾	x	x	x	✓

Kochgeschirr / Material	Mikrowelle			Grillen
	Auftauen	Heiz-	Kochen	
Backblech	X	X	X	✓
Bräunungsgeschirr, z. B. Knusperpfanne oder Knusperplatte	X	✓	✓	X
Fertiggerichte in der Verpackung ³⁾	✓	✓	✓	✓

1) Ohne Silber-, Gold-, Platin- oder Metallplattierung / Dekoration

2) Ohne Quarz- oder Metallkomponenten oder Glasuren, die Metalle enthalten

3) Sie müssen die Anweisungen des Herstellers bezüglich der maximalen Temperaturen befolgen.





✓ geeignet

X nicht geeignet

6.2 Ein- und Ausschalten der Mikrowelle



VORSICHT!

Nehmen Sie die Mikrowelle nicht in Betrieb, wenn sich keine Speisen in ihr befinden.

1. Drücken Sie  oder , um die Leistungsstufe einzustellen. Zur Wahl der richtigen Stufe siehe nachfolgende Tabelle.
2. Die Zeit wird mit  oder  eingestellt.
3. Drücken Sie auf , um die Einstellung zu bestätigen und die Mikrowelle einzuschalten.

Drücken Sie zum Löschen der Einstellungen .

Ausschalten der Mikrowelle:

- Warten Sie, bis die Mikrowelle nach Ablauf der eingestellten Gardauer automatisch ausgeschaltet wird. Das Display zeigt 0:00 an.
- Öffnen Sie die Tür. Die Mikrowelle wird automatisch ausgeschaltet. Schließen Sie die Tür und drücken Sie  zum Weitergaren. Verwenden Sie diese Option, um den Garfortschritt der Speise zu überprüfen.
- Drücken Sie .







Wenn die Mikrowelle automatisch ausgeschaltet wird, ertönt ein akustisches Signal.





6.3 Tabellen zur Leistungseinstellung

Mikrowelle

Symbole auf den Bedienfeld, von links nach rechts

Mikrowellenleistung	Niedrig	Mittel niedrig	Mittel	Mittel hoch	Hoch
Display	 100 Watt	 300 Watt	 500 Watt	 700 Watt	 900 Watt

Grill- und Kombi-Modus



Drücken Sie 	Display	Leistungsstufen
1 Mal		Grill 100 %
2 Mal		Mikrowelle 36 % Grill 64 %
3 Mal		Mikrowelle 55 % Grill 45 %
4 Mal	900W	Mikrowelle 100 %

6.4 Schnellstart





Die maximale Gardauer beträgt 95 Minuten.

Schnelles Einschalten der Mikrowelle:

- Drücken Sie  $+30s$, um die Mikrowelle für einen 30 Sekunden langen Betrieb bei voller Leistung einzuschalten. Mit jedem weiteren Tastendruck wird die Gardauer um 30 Sekunden erhöht.
- Drücken Sie  einmal. Stellen Sie die Gardauer mit den Touchpads Einstellungen ein. Drücken Sie  $+30s$, um die Mikrowelle bei voller Leistung einzuschalten.

6.5 Grillen und Kombi-Kochen

Siehe Tabellen zur Leistungseinstellung.





1. Drücken Sie wiederholt , um die Garfunktion Grill oder Kombi einzustellen.
2. Drücken Sie die Berührungstasten, um die Zeit einzustellen.
3. Drücken Sie  $+30s$, um die Mikrowelle einzuschalten.





Nach der Hälfte der Garzeit ertönt ein akustisches Signal. Sie können das Gargut wenden.

6.6 Auftauen

1. Drücken Sie  wiederholt, bis die passende Lebensmittelart angezeigt wird.

Symbol	Funktion
	Brot auftauen
	Fleisch auftauen
	Fisch auftauen
	Gemüse auftauen

2. Drücken Sie  und , um das Gewicht einzustellen. Die Zeit wird automatisch eingestellt.
3. Drücken Sie  $+30s$, um die Mikrowelle einzuschalten.

6.7 Mehrstufiges Kochen





Wenn eine der Stufen auftaut, stellen Sie diese als erste Stufe ein.

Die Zubereitung von Speisen kann in maximal 3 Stufen erfolgen. Nach jeder Stufe ertönt ein akustisches Signal.

1. Wählen Sie die erste Funktion aus und drehen Sie den Einstellknopf, um die Zeit einzustellen.
2. Wählen Sie die zweite Funktion aus und drehen Sie den Einstellknopf, um die Zeit einzustellen.
3. Wählen Sie die dritte Funktion aus und drehen Sie den Einstellknopf, um die Zeit einzustellen.
4. Drücken Sie , um den mehrstufigen Kochvorgang zu bestätigen und zu starten.

Auftauen als erste Funktion

1. Wählen Sie Auftauen  aus.
2. Wählen Sie das Gargut aus.
3. Drehen Sie den Einstellknopf, um das Gewicht einzustellen.
4. Wählen Sie die zweite Funktion aus und drehen Sie den Einstellknopf, um die Zeit einzustellen.
5. Drücken Sie , um den mehrstufigen Kochvorgang zu bestätigen und zu starten.

Wenn während des Garvorgangs ein Signal ertönt, wenden Sie die Speisen bzw. ordnen Sie das Gargut neu an.



6.8 Favorit

Sie können 3 Favoriten speichern.

Menü Favoriten



Die Mikrowelle verfügt über ein vorprogrammiertes Favoriten-Menü. Sie können es Ihren Wünschen entsprechend ändern.

Verwenden Sie diese Funktion zum Speichern einer Einstellung, die Sie häufig mit der Mikrowelle verwenden.

1. Legen Sie die Funktion und Parameter fest, die Sie speichern möchten. Siehe Verfahren für die Funktion, die Sie einstellen möchten.
2. Halten Sie  2 Sekunden lang gedrückt. Ein akustisches Signal ertönt.
3. Drücken Sie , um zu bestätigen und zu speichern.

Sie können die gespeicherten Favoriten ändern. Drücken Sie  und ändern Sie die Funktion oder Parameter mit demselben Verfahren.

Verwendung des Favoriten-Programms

1. Drücken Sie im Standby-Modus  wiederholt, um die Einstellung 1, 2 oder 3 auszuwählen.
2. Drücken Sie , um die Mikrowelle einzuschalten.

Speise	Gewicht	Display
Butter weich machen	50 g	50 g
	100 g	100 g
	150 g	150 g
	200 g	200 g
	250 g	250 g
Schokolade schmelzen	100 g	100 g
	150 g	150 g
	200 g	200 g

Schlammkuchen	1 Tasse	1
	2 Tassen	2
	3 Tassen	3
	4 Tassen	4

7. VERWENDUNG DES ZUBEHÖRS

⚠️ WARNUNG!

Siehe Kapitel Sicherheitshinweise.

7.1 Einsetzen des Drehteller-Sets

⚠️ VORSICHT!

Kochen Sie keine Speisen ohne das Drehteller-Set. Verwenden Sie nur das mit der Mikrowelle mitgelieferte Drehteller-Set.



Kochen Sie niemals Lebensmittel direkt auf der Glasbodenplatte.

1. Setzen Sie die Rollenführung um die Spindel des Drehtellers.
2. Stellen Sie die Glasbodenplatte auf die Rollenführung.

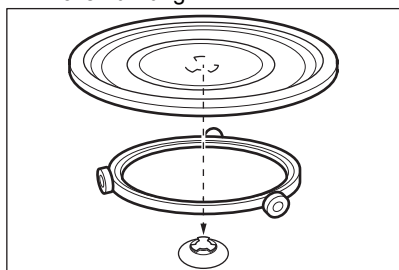

7.2 Einsetzen des Grillrosts

⚠️ VORSICHT!



Der Grillrost kann nicht für die Mikrowellenfunktion verwendet werden. Das Gerät könnte beschädigt werden. Verwenden Sie den Grillrost nur mit der Grillfunktion.

Setzen Sie den Grillrost auf den Drehteller.

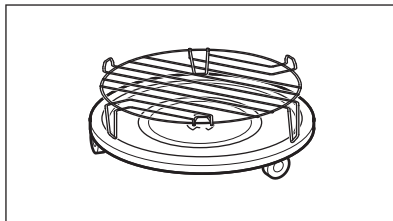

8. ZUSATZFUNKTIONEN

8.1 Kindersicherung

Diese Kindersicherung verhindert eine versehentliche Bedienung der Mikrowelle.

Halten Sie 3 Sekunden gedrückt. Es ertönt ein Signalton.

Bei eingeschalteter Kindersicherung wird im Display angezeigt. Halten Sie zum Ausschalten der Kindersicherung 3 Sekunden gedrückt. Es ertönt ein Signalton.

8.2 Kurzzeitwecker

Sie können maximal 95 Minuten einstellen.



Bei eingeschaltetem Kurzzeitwecker kann kein anderes Programm eingestellt werden.

1. Drücken Sie .
2. Drücken Sie die Touchpads Einstellungen, um die Zeit einzustellen. Der Kurzzeitwecker startet automatisch nach 2 Sekunden.

Der Kurzzeitwecker bleibt stehen, wenn Sie die Tür öffnen oder den Gerätebetrieb unterbrechen. Wenn Sie den Garvorgang fortsetzen, kehrt der Kurzzeitwecker zur eingestellten Zeit zurück.



Nach Ablauf der Zeit ertönt ein akustisches Signal.

8.3 Einstellen der Uhr





Sie können die Zeit im 12-Stunden- oder 24-Stunden-Format einstellen.

1. Halten Sie  gedrückt, bis das Format 12H oder 24H angezeigt wird.



2. Drücken Sie die Berührungstasten, um die Anzahl der Stunden einzugeben.
3. Drücken Sie zur Bestätigung .
4. Drücken Sie die Berührungstasten, um die Anzahl der Minuten einzugeben.
5. Drücken Sie zur Bestätigung .



Wenn die Uhr nicht auf dem Display angezeigt werden soll, drücken Sie , bis das Display AUS anzeigt, und bestätigen Sie mit . Das Display zeigt 00:00 an und schaltet sich nach 5 Min automatisch aus.

8.4 Stummschalten des Tastentons

Die Funktion ermöglicht das Stummschalten des Tons der Berührungstaste.

1. Öffnen Sie die Tür.
2. Halten Sie  gedrückt und drücken Sie gleichzeitig . OFF wird angezeigt.
3. Schließen Sie die Tür.

Um den Ton einzuschalten, wiederholen Sie den oben beschriebenen Vorgang. ON wird angezeigt.

9. TIPPS UND HINWEISE



WARNUNG!

Siehe Kapitel Sicherheitshinweise.

9.1 Tipps für das Garen mit der Mikrowelle

Störung	Abhilfe
Sie finden keine Angaben für die vorbereitete Speisemenge.	Orientieren Sie sich an einem ähnlichen Lebensmittel. Verlängern oder verkürzen Sie die Garzeiten nach folgender Regel: <ul style="list-style-type: none">• Doppelte Menge bedeutet nahezu doppelte Zeit.• Halbe Menge bedeutet halbe Zeit.
Die Speise wurde zu trocken.	Kürzere Garzeit einstellen oder niedrigere Mikrowellen-Leistung wählen.

Störung	Abhilfe
Die Speise ist nach Ablauf der Zeit immer noch nicht aufgetaut, heiß oder gegart.	Längere Garzeit einstellen oder höhere Leistung wählen. Beachten Sie, dass für die Zubereitung größerer Gargutmengen eine längere Gardauer erforderlich ist.
Nach Ablauf der Gardauer ist die Speise außen überhitzt, aber im Inneren noch nicht gar.	Stellen Sie das nächste Mal eine niedrigere Leistung und längere Zeit ein. Flüssigkeiten nach der Hälfte der Zeit umrühren, z. B. Suppe.
Reis wird nicht richtig gekocht.	Bei Reis erhalten Sie mit flachem Geschirr bessere Ergebnisse.

9.2 Auftauen

Braten immer mit der fetten Seite nach unten auftauen.

Abgedecktes Fleisch nicht auftauen, dadurch könnte das Fleisch gegart werden statt aufzutauen.

Geflügel stets mit der Brust nach unten auftauen.

9.3 Garen

Gekühltes Fleisch und Geflügel stets 30 Minuten vor dem Garen aus dem Kühlschrank nehmen.

Fleisch, Geflügel, Fisch und Gemüse nach dem Garen abgedeckt lassen.

Den Fisch mit etwas Öl oder geschmolzener Butter bestreichen.

Alle Gemüsesorten müssen bei höchster Mikrowellenleistung gekocht werden.

Geben Sie pro 250 g Gemüse 30-45 ml kaltes Wasser hinzu.

Frisches Gemüse vor dem Garen in gleich große Stücke schneiden. Gemüse immer in einem Gefäß abgedeckt garen.

9.4 Aufwärmen

Befolgen Sie stets die Anweisungen auf der Verpackung beim Aufwärmen von Fertiggerichten.

9.5 Grillen

Grillen flacher Lebensmittel in der Mitte des Grillrostes.

Wenden Sie das Grillgut nach der Hälfte der eingestellten Grillzeit, und setzen Sie den Grillvorgang dann fort.

9.6 Kombi-Garen

Beim Garen im Kombi-Modus bleibt die Knusprigkeit erhalten, die für bestimmte Gerichte ausschlaggebend ist.

Wenden Sie nach der Hälfte der Garzeit die Speisen und garen Sie sie fertig.

Für das Kombi-Garen stehen Ihnen 2 Modi zur Verfügung. Jeder Modus kombiniert die Mikrowellen- und Grillfunktion bei variierenden Garzeiten und Leistungsstufen.

10. REINIGUNG UND PFLEGE



WARNUNG!

Siehe Kapitel Sicherheitshinweise.

10.1 Hinweise und Tipps zur Reinigung

- Reinigen Sie die Vorderseite des Geräts mit einem weichen Tuch mit warmem Wasser und einem Reinigungsmittel.
- Verwenden Sie zur Reinigung von Metalloberflächen ein übliches Reinigungsmittel.



- Reinigen Sie das Innere des Geräts nach jedem Gebrauch, um es in gutem Zustand zu halten. Essensreste regelmäßig entfernen. Achten Sie darauf, überschüssigen Dampf/Feuchtigkeit zu entfernen.
- Entfernen Sie hartnäckigen Schmutz mit einem speziellen Reiniger.
- Reinigen Sie alle Zubehörteile regelmäßig und lassen Sie sie trocknen. Feuchten Sie ein weiches Tuch mit warmem Wasser und etwas Reinigungsmittel an.
- Um hartnäckige Rückstände leichter entfernen zu können, stellen Sie ein Glas Wasser in das Gerät, und lassen Sie das Wasser 2 bis 3 Minuten bei voller Mikrowellenleistung kochen.
- Um Gerüche zu entfernen, ein Glas Wasser mit 2 TL Zitronensaft mischen und 5 Minuten lang bei voller Mikrowellenleistung kochen lassen.

11. FEHLERSUCHE

WARNUNG!

Siehe Kapitel Sicherheitshinweise.

11.1 Was tun, wenn..

Problem	Mögliche Ursache	Problembesehung
Das Gerät funktioniert nicht.	Das Gerät ist nicht an die Stromversorgung angeschlossen.	Schließen Sie das Gerät ans Stromnetz an.
Das Gerät funktioniert nicht.	Stromversorgung nicht gegeben.	Prüfen Sie die Sicherung oder den Netzschalter. Wenn die Sicherung oder der Schalter weiterhin den Stromkreis unterbrechen, wenden Sie sich an einen qualifizierten Elektriker.
Das Gerät funktioniert nicht.	Die Tür ist nicht richtig geschlossen.	Achten Sie darauf, dass die Tür nicht blockiert wird.
Die Lampe funktioniert nicht.	Die Lampe ist defekt.	Die Lampe muss ausgewechselt werden.
Auf dem Display wird  angezeigt.	Die Kindersicherung ist aktiv.	Deaktivieren Sie die Kindersicherung. Halten Sie  für 3 Sekunden.
Es gibt Funken im Garraum.	Im Garraum befindet sich Kochgeschirr aus Metall oder mit Metallverzierung.	Nehmen Sie die Schale aus dem Gerät.
Es gibt Funken im Garraum.	Im Garraum befindet sich ein Metallspieß oder Alufolie, die die Innenwände berührt.	Stellen Sie sicher, dass der Metallspieß oder die Folie nicht die Innenwände berührt.
Das Drehteller-Set macht Kratz- oder Mahlgeräusche.	Es befindet sich ein Gegenstand oder Schmutz unter der Glasbodenplatte.	Reinigen Sie den Bereich unter der Glasbodenplatte.
Das Gerät funktioniert ohne ersichtlichen Grund nicht mehr.	Es ist eine Störung aufgetreten.	Falls dieser Vorfall wiederholt auftritt, wenden Sie sich an das autorisierte Servicezentrum.

11.2 Servicedaten

Wenn Sie das Problem nicht selbst lösen können, wenden Sie sich an den Händler oder einen autorisierten Kundendienst.

Die vom Kundendienst benötigten Daten finden Sie auf dem Typenschild. Das

Typenschild befindet sich auf dem Gerät. Entfernen Sie nicht das Typenschild vom Gerät.

Wir empfehlen, hier folgende Daten zu notieren:

Modell (MOD.)

Produktnummer (PNC)

Seriennummer (S.N.)

12. ENERGIEEFFIZIENZ

12.1 Produktinformationen für Stromverbrauch und maximale Zeit bis zum Erreichen des entsprechenden Energiesparmodus

Energieverbrauch im Standby mit eingeschaltetem Display	0.8 W
Stromverbrauch im Standby bei ausgeschaltetem Display	0.5 W
Maximale Zeit, die das Gerät benötigt, um automatisch den entsprechenden Energiesparmodus zu erreichen	20 Min

13. INFORMATIONEN ZUR ENTSORGUNG

Ihre Pflichten als Endnutzer



Dieses Elektro- bzw. Elektronikgerät ist mit einer durchgestrichenen Abfalltonne auf Rädern gekennzeichnet. Das Gerät darf deshalb nur getrennt vom unsortierten Siedlungsabfall gesammelt und zurückgenommen werden, es darf also nicht in den Hausmüll gegeben werden. Das Gerät kann z. B. bei einer kommunalen Sammelstelle oder ggf. bei einem Vertreiber (siehe zu deren Rücknahmepflichten unten)

abgegeben werden. Das gilt auch für alle Bauteile, Unterbaugruppen und Verbrauchsmaterialien des zu entsorgenden Altgeräts.

Bevor das Altgerät entsorgt werden darf, müssen alle Altbatterien und Altakkumulatoren vom Altgerät getrennt werden, die nicht vom Altgerät umschlossen sind. Das gleiche gilt für Lampen, die zerstörungsfrei aus dem Altgerät entnommen werden können. Der Endnutzer ist zudem selbst dafür verantwortlich, personenbezogene Daten auf dem Altgerät zu löschen.

Hinweise zum Recycling

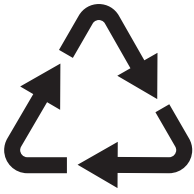

Helfen Sie mit, alle Materialien zu recyceln, die mit diesem Symbol gekennzeichnet sind. Entsorgen Sie solche Materialien, insbesondere Verpackungen, nicht im Hausmüll sondern über die bereitgestellten Recyclingbehälter oder die entsprechenden örtlichen Sammelsysteme.

Recyceln Sie zum Umwelt- und Gesundheitsschutz auch elektrische und elektronische Geräte.

Rücknahmepflichten der Verreiber in Deutschland

Wer auf mindestens 400 m² Verkaufsfläche Elektro- und Elektronikgeräte vertreibt oder sonst geschäftlich an Endnutzer abgibt, ist verpflichtet, bei Abgabe eines neuen Geräts ein Altgerät des Endnutzers der gleichen Geräteart, das im Wesentlichen die gleichen Funktionen wie das neue Gerät erfüllt, am Ort der Abgabe oder in unmittelbarer Nähe hierzu unentgeltlich zurückzunehmen. Das gilt auch für Verreiber von Lebensmitteln mit einer Gesamtverkaufsfläche von mindestens 800 m², die mehrmals im Kalenderjahr oder dauerhaft Elektro- und Elektronikgeräte anbieten und auf dem Markt bereitstellen. Solche Verreiber müssen zudem auf Verlangen des Endnutzers Altgeräte, die in keiner äußeren Abmessung größer als 25 cm sind (kleine Elektrogeräte), im Einzelhandelsgeschäft oder in unmittelbarer Nähe hierzu unentgeltlich zurückzunehmen; die Rücknahme darf in diesem Fall nicht an den Kauf eines Elektro- oder Elektronikgerätes geknüpft, kann aber auf drei Altgeräte pro Geräteart beschränkt werden.

Ort der Abgabe ist auch der private Haushalt, wenn das neue Elektro- oder Elektronikgerät dorthin geliefert wird; in diesem Fall ist die Abholung des Altgerätes für den Endnutzer kostenlos.

Die vorstehenden Pflichten gelten auch für den Vertrieb unter Verwendung von Fernkommunikationsmitteln, wenn die Verreiber Lager- und Versandflächen für Elektro- und Elektronikgeräte bzw. Gesamtlager- und -versandflächen für Lebensmittel vorhalten, die den oben genannten Verkaufsflächen entsprechen. Die unentgeltliche Abholung von Elektro- und Elektronikgeräten ist dann aber auf Wärmeüberträger (z. B. Kühlschrank), Bildschirme, Monitore und Geräte, die Bildschirme mit einer Oberfläche von mehr als 100 cm² enthalten, und Geräte beschränkt, bei denen mindestens eine der äußeren Abmessungen mehr als 50 cm beträgt. Für alle übrigen Elektro- und Elektronikgeräte muss der Verreiber geeignete Rückgabemöglichkeiten in zumutbarer Entfernung zum jeweiligen Endnutzer gewährleisten; das gilt auch für kleine Elektrogeräte (s.o.), die der Endnutzer zurückgeben will, ohne ein neues Gerät zu kaufen.

Rücknahmepflichten von Verreibern und andere Möglichkeiten der Entsorgung von Elektro- und Elektronikgeräten in der Region Wallonien

Verreiber, die Elektro- und Elektronikgeräte verkaufen, sind verpflichtet, bei der Lieferung von Neugeräten Altgeräte desselben Typs, die im Wesentlichen die gleichen Funktionen wie die Neugeräte erfüllen, kostenlos vom Endverbraucher zurückzunehmen. Dies gilt auch bei der Lieferung von neuen Elektro- und Elektronikgeräten oder beim Fernabsatz.

Darüber hinaus ist jeder, der Elektro- und Elektronikgeräte auf einer Verkaufsfläche von mindestens 400 m² verkauft, verpflichtet, Altgeräte, die in keiner äußeren Abmessung größer als 25 cm sind (Elektrokleingeräte), im Ladengeschäft oder in unmittelbarer Nähe kostenlos zurückzunehmen; die Rücknahme darf in diesem Fall nicht vom Kauf eines Elektro- oder Elektronikgerätes abhängig gemacht werden.

Die Rücknahme von Elektro- und Elektronikgeräten kann auch auf Containerplätzen oder zugelassenen Recyclinghöfen erfolgen. Für weitere Informationen wenden Sie sich bitte an Ihre Gemeindeverwaltung.

aeg.com

867300988-B-042025



CE