

Inhoudsopgave

| | |
|---|------------|
| 1 Waarschuwingen | 156 |
| 1.1 Algemene veiligheidswaarschuwingen | 156 |
| 1.2 Beoogd gebruik | 160 |
| 1.6 Verwerking | 161 |
| 1.7 Wegwijs in de gebruiksaanwijzing | 162 |
| 2 Beschrijving | 163 |
| 2.1 Algemene beschrijving | 163 |
| 2.2 Bedieningspaneel | 164 |
| 3 Gebruik | 166 |
| 3.1 Waarschuwingen | 166 |
| 3.2 Voorbereiding | 167 |
| 3.3 Het gebruik van de kookplaat | 167 |
| 3.4 Speciale functies | 175 |
| 3.5 Auto-Vent 2.0-functie | 177 |
| 3.6 Extra functies | 178 |
| 3.7 Gebruikersmenu | 181 |
| 3.8 Foutcodes | 184 |
| 4 Reiniging en onderhoud | 185 |
| 4.1 Waarschuwingen | 185 |
| 4.2 Reiniging van de oppervlakken | 185 |
| 4.3 Hardnekkig vuil | 185 |
| 4.4 Wekelijks gewone reiniging | 185 |
| 4.5 Voedselresten of -vlekken | 185 |
| 4.6 Oplossingen voor problemen... | 186 |
| 5 Installatie | 187 |
| 5.1 Elektrische aansluiting | 187 |
| 5.2 Voor de installateur | 188 |
| 5.3 Menu voor vermogensbeperking (uitsluitend voor de installateur) | 188 |
| 5.4 Veiligheidswaarschuwingen | 189 |
| 5.5 Insnijding van het werkblad | 189 |
| 5.6 Inbouw | 191 |

VERTALING VAN DE OORSPRONKELIJKE GEBRUIKSAANWIJZING

We raden aan deze handleiding aandachtig door te lezen, omdat ze alle aanwijzingen bevat om de esthetische en functionele kwaliteiten van het apparaat te behouden.

Raadpleeg de website voor verdere informatie over dit product: www.smeg.com



1 Waarschuwingen

1.1 Algemene veiligheidswaarschuwingen

Persoonlijk letsel

- Het apparaat en de bereikbare delen ervan worden heel warm tijdens het gebruik.
- Raak geen verwarmingselementen aan tijdens gebruik van het apparaat.
- Probeer geen vlammen/brand te doven met water: schakel het apparaat uit en bedek het vuur met een deksel of een brandwerende deken.
- Gebruik van dit apparaat door kinderen vanaf 8 jaar, personen met beperkte fysieke, zintuiglijke of mentale capaciteiten of met een gebrek aan ervaring of kennis is alleen toegestaan onder toezicht en begeleiding van volwassenen die verantwoordelijk zijn voor hun veiligheid.
- Laat kinderen niet spelen met het apparaat.
- Houd kinderen jonger dan 8 jaar die niet onder toezicht staan verwijderd van het apparaat.
- Kinderen jonger dan 8 jaar mogen het apparaat tijdens zijn werking niet benaderen.
- Werkzaamheden voor schoonmaak en onderhoud van het apparaat mogen niet worden uitgevoerd door kinderen die niet onder toezicht staan.
- Let op voor de snelle verwarming van de kookzones. Plaats geen lege potten of pannen op de ingeschakelde plaat: gevaar voor oververhitting.
- Vetten en oliën kunnen vlam vatten als ze oververhit raken. Het is aanbevolen bij het apparaat te blijven tijdens de voorbereiding van voedsel dat olie of vet bevat. Als de oliën of vetten vlam zouden vatten, mag geen water gebruikt worden om te blussen. Plaats het deksel op de pan en schakel de kookzone uit.
- Gebruik de Booster- en Double Booster-functies niet voor het verwarmen van vet voedsel of olie, brandgevaar.
- Het kookproces moet altijd bewaakt worden. Een kort kookproces moet voortdurend bewaakt worden.
- Tijdens het gebruik geen metalen voorwerpen zoals vaatwerk of bestek op het oppervlak van de kookplaat plaatsen omdat deze oververhit zouden kunnen raken.
- Plaats geen metalen en puntige voorwerpen (bestek of gereedschappen) in de spleten van het apparaat.



- Ontvlambare materialen niet in de buurt van het apparaat of direct onder de kookplaat gebruiken of bewaren.
- **GEBRUIK GEEN SPUITBUSSEN IN DE BUURT VAN HET APPARAAT TERWIJL HET WERKT.**
- Na gebruik het apparaat uitschakelen.
- **VOER GEEN WIJZIGINGEN UIT OP HET APPARAAT.**
- Voorafgaand op iedere ingreep op het apparaat (installatie, onderhoud, plaatsing of verplaatsing) moet u altijd zorgen voor persoonlijke beschermingsmiddelen.
- Voorafgaand op iedere ingreep op het apparaat moet de algemene elektrische voeding gedeactiveerd worden.
- Laat de installatie en technische interventies uitvoeren door gekwalificeerd personeel overeenkomstig de geldende normen.
- Probeer nooit om zelf het apparaat te repareren, zonder tussenkomst van een gekwalificeerde technicus.
- Als de stroomkabel beschadigd is, moet men onmiddellijk contact opnemen met de technische dienst die voor de vervanging van de kabel zal zorgen.

Beschadiging van het apparaat

- Gebruik geen schurende of bijtende middelen op de glazen onderdelen (bijv. poeders, ontvlekkers of metaalsponsjes).
- Plaats geen hete pannen op het bedieningspaneel.
- Gebruik eventueel houten of plastic gereedschappen.
- Ga niet op het apparaat zitten.
- Gebruik de kookplaat niet als werk- en/of snijvlak.
- Zorg er voor dat de openingen en de spleten voor de ventilatie en de warmteafvoer niet verstopt raken.
- Reinig het apparaat niet met een stoomreiniger.
- Laat het apparaat niet onbeheerd tijdens bereidingen waarbij vetten en oliën vrijkomen die heet worden en vlam kunnen vatten. Wees heel voorzichtig.
- Brandgevaar: laat geen voorwerpen achter op de kookoppervlakken.
- **GEBRUIK HET APPARAAT NOOIT OM DE RUIMTE TE VERWARMEN.**
- De houders of de grillplaten moeten binnen de omtrek van de kookplaat geplaatst worden.



Waarschuwingen

- Alle houders moeten een vlakke en regelmatige bodem hebben.
- In geval van overstroming of overkoken moet de vloeistof onmiddellijk van de kookplaat verwijderd worden.
- Geen bijtende stoffen zoals citroensap of azijn op de kookplaat morsen.
- Mors tijdens de bereiding geen suiker of zoete mengsels op de kookplaat.
- Plaats tijdens de bereiding geen materialen of stoffen die zouden kunnen smelten of vlam kunnen vatten (papier, plastic of aluminiumfolie) op de plaat.
- Plaats de houders direct op het keramische oppervlak.
- Plaats geen lege potten of pannen op ingeschakelde kookzones.
- Gebruik geen ruw, schurend of scherp materiaal.
- Gebruik op de stalen delen of de delen waarvan het oppervlak met metalen afwerkingen werd behandeld (bijv. elektrolytische oxidatie, vernikkeling, verchroming) geen producten die chloor, ammoniak of bleekmiddel bevatten.

Installatie

- DIT APPARAAT **MAG NIET GEÏNSTALLEERD WORDEN IN BOTEN OF CARAVANS.**
- Plaats het apparaat met behulp van een tweede persoon in het meubel.
- Controleer of het materiaal van het meubel brandbestendig is.
- Controleer of het meubel voorzien is van de vereiste openingen.
- Om de mogelijke oververhitting van het apparaat te vermijden moet het niet achter een decoratieve deur of een paneel geïnstalleerd worden.
- Laat het apparaat aansluiten door gekwalificeerd technisch personeel.
- De aardverbinding van het elektrische systeem is verplicht en moet in overeenstemming met de geldende veiligheidsnormen worden uitgevoerd.
- Gebruik kabels die bestand zijn tegen temperaturen van minstens 90 °C.
- Het aandraaimoment van de schroeven van de stroomgeleiders van het klemmenbord moet 1,5-2 Nm bedragen.
- Laat de voedingskabel uitsluitend door ervaren technisch personeel installeren en eventueel vervangen.



Voor dit apparaat

- Als barsten of scheuren opgemerkt worden, of als het oppervlak van de glaskeramische plaat zou breken, moet het apparaat onmiddellijk uitgeschakeld worden. Schakel de stroom uit en neem contact op met de Technische Dienst.
- Vermijd dat harde en zware voorwerpen op de kookplaat kunnen vallen zodat deze niet kan beschadigd worden.
- Gebruik de kookplaat niet als in de oven het proces van de pyrolyse bezig is.
- Raak het oppervlak van de kookplaat niet aan, of reinig het niet, tijdens de functionering of wanneer de controlelampen van de restwarmte oplichten.
- Activeer de toetsblokkering indien u kinderen of huisdieren heeft die de kookplaat kunnen bereiken.
- De kookzones blijven ook na gebruik gedurende een bepaalde periode nog zeer warm, ook al zijn deze uitgeschakeld. Raak de oppervlakken van de kookplaat niet aan.
- Schakel de platen na het gebruik uit. Vertrouw nooit alleen op de panherkenningsindicatie.
- Waak over kinderen, ze kunnen de brandende controlelamp voor de restwarmte moeilijk zien. De kookzones blijven na gebruik voor een bepaalde periode zeer warm, ook al zijn ze uitgeschakeld. Houd kinderen uit de buurt zodat ze niet kunnen aanraken.
- Het glaskeramische oppervlak is schokbestendig, maar u dient te voorkomen dat er zware en harde voorwerpen vallen op de kookplaat: die zou kunnen breken als het om puntige voorwerpen gaat.
- Het glaskeramische kookoppervlak mag niet als steunvlak gebruikt worden.
- Verwijder eventueel aanwezige vloeistof van de dekplaat voor u die opent.
- Laat de kookplaat afkoelen voor u de dekplaat sluit.
- Personen met een pacemaker of een gelijkaardig apparaat moeten zich ervan vergewissen dat de werking van deze apparaten niet wordt beïnvloed door het inductieveld, waarvan het frequentiebereik tussen 20 en 50 kHz ligt.



Waarschuwingen

- Overeenkomstig de bepalingen van de elektromagnetische compatibiliteit behoort de elektromagnetische inductieplaat tot Groep 2 en Klasse B (EN 55011).
- Dit apparaat voldoet aan de actueel toepasselijke normen en richtlijnen inzake elektromagnetische compatibiliteit en veiligheid. Wij raden dragers van een pacemaker aan om een minimumafstand van 20-30 cm tussen het werkende apparaat en de pacemaker te houden. Raadpleeg de fabrikant van de pacemaker voor overige informatie.

1.2 Beoogd gebruik

- Dit apparaat is bedoeld om thuis voedsel te bereiden. Elk ander gebruik is oneigenlijk.
- Het apparaat is niet ontworpen om te functioneren met externe kookwekkers of afstandsbedieningssystemen.

1.3 Aansprakelijkheid van de fabrikant

- De fabrikant kan niet aansprakelijk worden gesteld voor schade aan personen en voorwerpen ten gevolge van:
 - een ander gebruik van het apparaat dan wordt voorzien;
 - het niet in acht nemen van de voorschriften van de gebruiksaanwijzing;
 - het forceren van ook slechts één deel van het apparaat;
 - het gebruik van niet-originele reserveonderdelen.

1.4 Identificatieplaatje

Het identificatieplaatje bevat de technische gegevens, het serienummer en de markering. Het plaatje mag in geen geval worden verwijderd.

1.5 Deze gebruiksaanwijzing

Deze gebruiksaanwijzing is een belangrijk onderdeel van het apparaat en moet gedurende de volledige levensduur intact en op een eenvoudig te bereiken plaats worden bewaard.

- Deze gebruiksaanwijzing aandachtig voor het gebruik van het apparaat doorlezen.



1.6 Verwerking



In overeenstemming met de Europese richtlijn AEEA (2012/19/EU) moet dit apparaat aan het einde van de levensduur gescheiden van het andere vuil verwijderd worden. Het product bevat geen delen die als gevaarlijk voor de gezondheid en het milieu worden beschouwd, conform de actuele Europese Richtlijnen.

Voor de verwijdering van het apparaat:

- Snijd de voedingskabel af en verwijder de elektrische kabel en de stekker.

- Oude of gebruikte apparaten aan het einde van hun levensduur moeten door de gebruiker worden ingeleverd bij geschikte centra voor de gescheiden inzameling van elektrisch en elektronisch afval, of overhandigd worden aan de verkoper wanneer een nieuw gelijkaardig apparaat wordt gekocht.

Het apparaat is verpakt in milieuvriendelijke en recyclebare materialen.

- Breng het verpakkingsmateriaal naar de betreffende centra voor afvalverwerking.



Elektrische spanning Gevaar voor elektrische schok

- Schakel de algemene stroomtoevoer uit.
- Haal de stekker uit het stopcontact.



Plastic verpakking Gevaar voor verstikking

- Laat de verpakking, of delen ervan, niet onbewaakt achter.
- Laat kinderen niet spelen met de plastic zakken van de verpakking.



1.7 Wegwijs in de gebruiksaanwijzing

In deze gebruiksaanwijzing komen de volgende begrippen voor:

Waarschuwingen



Algemene waarschuwingen in verband met de gebruiksaanwijzing, veiligheid en verwerking van afgedankte producten.

Beschrijving



Beschrijving van het apparaat en de accessoires.

Gebruik



Informatie over het gebruik van het apparaat en de accessoires, kooktips.

Reiniging en onderhoud



Informatie over correcte schoonmaak en onderhoud van het apparaat.

Installatie



Informatie voor gekwalificeerde technici: installatie, inbedrijfstelling en keuring.



Veiligheidswaarschuwingen



Informatie



Suggestie

1. Volgorde van de gebruiksaanwijzingen.

- Enkele gebruiksaanwijzing.



2 Beschrijving

2.1 Algemene beschrijving

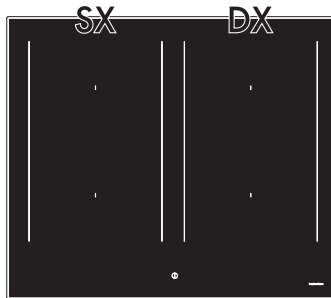

60 cm

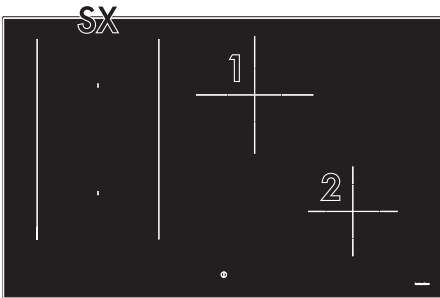

80 cm (A)

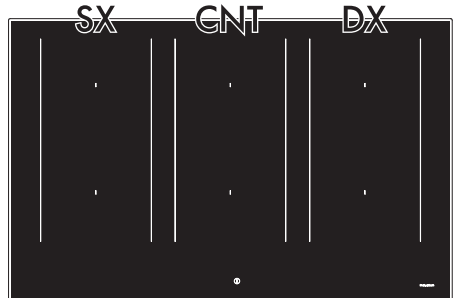

80 cm (B)

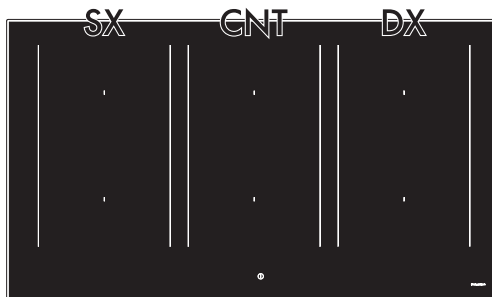

90 cm

SX = Bereidingszones links
CNT = Centrale bereidingszones
DX = Bereidingszones rechts

1 = Bereidingszone middenachter
2 = Bereidingszone vooraan rechts

Z



Beschrijving

2.2 Bedieningspaneel

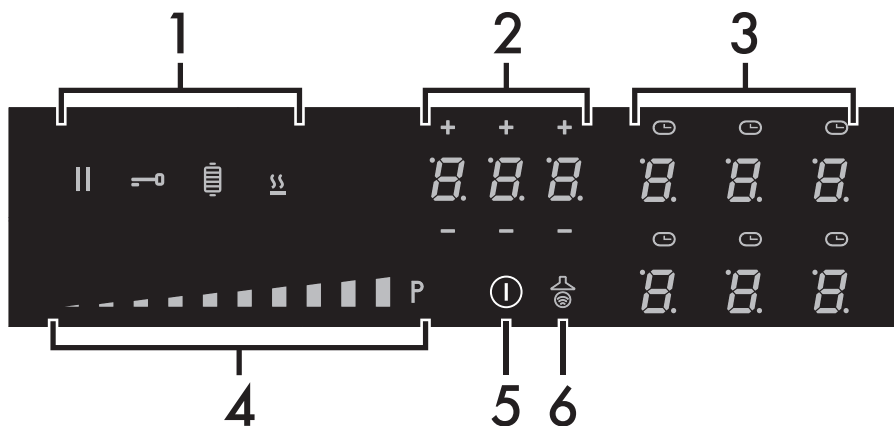

1 Toetsen speciale functies

2 Display van de timer

3 Display van de bereidingszones

4 Schuifbalk

5 Toets On/ Off

6 Toets Auto-Vent 2.0-functie

Tabel maximaal opgenomen vermogens

Modellen van 60 cm, 80 cm (A) en 90 cm:

| | Grootte H x L (mm) | Niveau 9 | Booster | Double Booster |
|-------------|-----------------------|----------|---------|----------------|
| Enkele zone | 190 x 210 | 2100 W | 2500 W | 3000 W |
| Multizone | 360 x 240 | 3000 W | 3700 W | - |
| Zone 1 | 200 x 200 | 2300 W | 3000 W | - |
| Zone 2 | 160 x 160 | 1400 W | 1850 W | 2100 W |

Model van 80 cm (B):

| | Grootte H x L (mm) | Niveau 9 | Booster | Double Booster |
|-------------|-----------------------|----------|---------|----------------|
| Enkele zone | 180 x 200 | 2100 W | 2500 W | 3000 W |
| Multizone | 360 x 200 | 3000 W | 3700 W | - |

* de vermogens zijn bij benadering en afhankelijk van het gebruikte houder of de ingestelde waarden.



Voordelen van inductiekoken



Het apparaat is voorzien van een inductiegenerator voor elke bereidingszone. Elke generator onder het glaskeramische oppervlak heeft een elektromagnetisch veld dat een thermische stroom op de onderkant van de pan veroorzaakt. In de inductiekookzone wordt de warmte niet meer overgedragen, maar direct door inductiestromen binnen de houder gecreëerd.

- Energiebesparing, dankzij de rechtstreekse overdracht van energie naar de pan (u moet daarvoor bestemde pannen van magnetiseerbaar materiaal gebruiken) in vergelijking met het traditioneel elektrisch koken.
- Grotere veiligheid dankzij de overdracht van energie naar alleen het houder dat op de kookplaat geplaatst is.
- hoog rendement bij de overdracht van energie van de bereidingszone naar de onderkant van de pan.
- Snelle verwarming.
- Kleinere kans op brandwonden, omdat het kookoppervlak enkel wordt verwarmd door de onderkant van de pan; overgekookt voedsel bakt niet aan.

Vermogensbeheer

De plaat is voorzien van een vermogensbeheermodule die het verbruik optimaliseert/bepert. Als de gezamenlijk ingestelde vermogensniveaus de maximale toegelaten limiet overschrijden, beheert de elektronische kaart automatisch het door de kookplaten afgegeven vermogen.

De module probeert het maximale leverbare vermogensniveau te behouden. Op het display worden de niveaus weergegeven die door het automatische beheer zijn ingesteld.



- De laatst ingestelde zone heeft prioriteit.
- De module voor vermogensbeheer heeft geen invloed op het totale opgenomen vermogen van het apparaat.



3 Gebruik

3.1 Waarschuwingen



Hoge temperatuur Gevaar op verbranding

- Draag hittebestendige handschoenen tijdens het gebruik.
- Raak het oppervlak van de kookplaat niet aan, of reinig het niet, tijdens de functionering of wanneer de controlelampen van de restwarmte oplichten.
- Plaats geen lege potten of pannen op de kookzones wanneer ze zijn ingeschakeld.
- Kinderen jonger dan 8 jaar mogen het apparaat tijdens zijn werking niet benaderen.
- Activeer de toetsblokkering indien u kinderen of huisdieren heeft die de kookplaat kunnen bereiken.
- De kookzones blijven ook na gebruik gedurende een bepaalde periode nog zeer warm, ook al zijn deze uitgeschakeld. Raak de oppervlakken van de kookplaat niet aan.



Hoge temperatuur Brand- en ontploffingsgevaar

- Ontvlambare materialen niet in de buurt van het apparaat of direct onder de kookplaat gebruiken of bewaren.
- Gebruik geen dozen, gesloten bakjes, keukengerei en plastic potjes voor de bereiding.
- Laat het apparaat niet onbewaakt achter tijdens bereidingen waar vetten en olies kunnen vrijkomen.
- In geval van barsten of scheuren, en indien het apparaat niet kan uitgeschakeld worden, moet de stroomtoevoer uitgeschakeld worden en moet contact met de assistentie worden opgenomen.



Incorrect gebruik Gevaar voor beschadiging van de oppervlakken

- Gebruik de kookplaat niet als in de oven het proces van de pyrolyse bezig is.
- Plaats nooit pannen op de kookplaat die geen perfect gladde en regelmatige bodem hebben.
- Vermijd dat harde en zware voorwerpen op de kookplaat kunnen vallen zodat deze niet kan beschadigd worden.
- Gebruik de kookplaat niet als werken/of snijvlak.



3.2 Voorbereiding

Om de eventuele vochtigheid te verwijderen die wordt opgehoopt tijdens de bewerkingen in de fabriek, voor een correcte functionering van de elektronische circuits en van de bedieningen:

1. Verwijder de beschermfolie van de externe oppervlakken van het apparaat en van de accessoires.
2. Verwijder eventuele etiketten (behalve het plaatje met de technische gegevens).

3.3 Het gebruik van de kookplaat

Alle bedieningen en schakelaars bevinden zich op het frontpaneel. Het gebruik van de inductieplaat gebeurt door middel van sensortoetsen Touch-Control. Raak het symbool op het oppervlak van glaskeramiek lichtjes aan. Elke aanraking wordt bevestigd door een geluidssignaal.

Eerste inschakeling



Gedurende de eerste aansluiting op het stroomnet wordt een automatische controle uitgevoerd die alle controlelampen enkele seconden doet oplichten.

Bij het eerste gebruik, na de eerste aansluiting op het elektriciteitsnet, wordt het symbool  knipperend weergegeven; deze wordt gebruikt om het technische menu van het apparaat te openen en is alleen bedoeld voor de technische assistentie.

Lijst van de symbolen



On/Off-toets: voor de in- of uitschakeling van de kookplaat.



Toets Auto-Vent 2.0-functie: voor de communicatie tussen de kookplaat en de afzuigkap erboven.



Pauzetoets: onderbreekt de bereiding.



Toets toetsblokkering: voorkomt dat de bedieningen ongewenst kunnen worden aangeraakt.



Toets Grill functie: activeert de grillfunctie



Toets Warming functie: activeert de warmte behouden-functie.

Schuifbalk: verhoogt of verlaagt het vermogen van een bereidingszone.



Display van de bereidingszones



In dit gedeelte bevinden zich de toetsen voor het selecteren van de bereidingszones en de pictogrammen van de timer boven elke zone.

Display van de timer

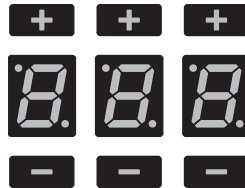

In dit gedeelte bevinden zich de bedieningen voor het instellen van de zelfstandige timer en de timer van de bereidingszones.

Z



Minimumdiameter van de pannen

Zorg ervoor dat de pannen een minimale diameter hebben die gelijk is aan die in de volgende tabel, voor beide configuraties.

| Configuratie | Ø minimaal (cm) | Ø aanbevolen (cm) |
|--------------|--------------------|----------------------|
| Enkele zone | 11 | 18 |
| Multizone | 19 | 20* - 22 |
| Zone 1 | 11 | 20 |
| Zone 2 | 9 | 16 |

*Aanbevolen diameter voor het model van 80cm (B).

Onthoud daarbij het volgende:

- Overschrijd met de pannen de aangegeven cirkels niet.
- Bedek het bedieningspaneel niet.
- Kom niet in de buurt van de randen van het glas.
- Als u een pan gebruikt met een diameter die kleiner is dan in de kolom „Minimum Ø (cm)” is aangegeven, dan kan het zijn dat deze niet wordt gedetecteerd.

Tabel van de minimum- en maximumafmetingen voor het gebruik van een grillpan bij een Multizone-configuratie (cm):

| Model | Minimumafmetingen | Maximumafmetingen |
|-----------|-------------------|-------------------|
| 60 cm | 19 x 19 | 22 x 36 |
| 80 cm (A) | 19 x 19 | 22 x 36 |
| 80 cm (B) | 19 x 19 | 20 x 36 |
| 90 cm | 19 x 19 | 22 x 36 |

Houders die geschikt zijn voor inductiekoken

De voor het inductiekoken gebruikte houders moeten van metaal zijn en beschikken over magnetische eigenschappen en een bodem van geschikte afmetingen.

Geschikte houders:

- Recipiënten van geëmailleerd staal met dikke bodem.
- Houders van gietijzer met geëmailleerde bodem.
- Houders van meerlagig roestvrij staal, roestvrij ferritisch staal en aluminium met speciale bodem.

Niet geschikte houders:

- Recipiënten van koper, roestvrij staal, aluminium, vuurvast glas, hout, keramiek en terracotta.

Om te controleren of de pan geschikt is, volstaat het om een magneet tegen de onderkant te houden: als de magneet wordt aangetrokken is de pan geschikt voor een inductiekookplaat.

Als u niet over een magneet beschikt, kunt u in het houder een kleine hoeveelheid water gieten, het op een kookzone plaatsen en de plaat inschakelen.



De Multizone-functie kan alleen worden geactiveerd voor zones met de markeringen „SX”, „CNT” en „DX” - zie „Algemene beschrijving”.



Indien op het display het symbool  verschijnt, is de pan niet geschikt.

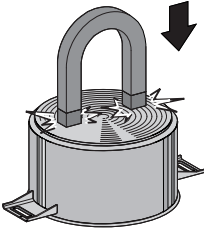

Gebruik uitsluitend pannen met een perfect vlakke onderkant, die geschikt zijn voor inductiekookplaten. Het gebruik van pannen met een onregelmatige bodem kan er voor zorgen dat het systeem niet goed werkt of dat het systeem de pan niet herkent.



Let op dat u de pannen niet op de voorste bedieningselementen van het apparaat plaatst.

Beperking van de bereidingsduur

De kookplaat is voorzien van een automatisch systeem dat de werkingsduur beperkt.

Indien de instellingen van de kookzone niet gewijzigd worden, is de maximale werkingsduur van elke afzonderlijke zone afhankelijk van het geselecteerde vermogensniveau.

Wanneer het mechanisme voor de beperking van de werkingsduur wordt geactiveerd, wordt de kookzone uitgeschakeld, hoort u een kort geluidssignaal en wordt, indien de

zone heet is, het symbool  weergegeven op het display.

| Ingesteld vermogensniveau | Maximale bereidingsduur in uren |
|---------------------------|---------------------------------|
| 1 | 6 |
| 2 | 6 |
| 3 | 5 |
| 4 | 5 |
| 5 | 4 |
| 6 | 1 ½ |
| 7 | 1 ½ |
| 8 | 1 ½ |
| 9 | 1 ½ |

Bescherming tegen oververhitting

Wanneer de kookplaat voor een lange periode op het maximale vermogen wordt gebruikt, kan de elektronica moeite hebben om af te koelen als de omgevingstemperatuur hoog is.

Als de temperatuur van de interne elektronica de veiligheidslimiet overschrijdt, wordt het apparaat automatisch uitgeschakeld en wordt de tekst „ER21” weergegeven (zie „Foutcodes”).

Advies om energie te besparen

- De diameter van de basis van de pan mag niet groter zijn dan de breedte van de aangegeven bereidingszone.
- De pannen mogen niet worden geplaatst buiten de omtrek van de kookplaat en boven de bedieningen aan de voorkant.
- Tijdens de aankoop van een pan moet u controleren of de aangeduide diameter de bodem of de bovenkant van het houder betreft, omdat deze laatste bijna altijd groter is dan de bodem.



Gebruik

- Wanneer u gerechten maakt waarvoor lange bereidingstijden noodzakelijk zijn, kunt u tijd en energie besparen door gebruik te maken van een snelkookpan waardoor bovendien de vitamines die het voedsel bevat bewaard blijven.
- Controleer of de snelkookpan voldoende vloeistof bevat, omdat een oververhitting, die veroorzaakt wordt door gebrek aan vloeistof, de pan en de bereidingszone zou kunnen beschadigen.
- Bedek indien mogelijk de pannen steeds met een gepast deksel.
- Kies een pan die geschikt is voor de hoeveelheid voedsel die klaargemaakt moet worden. Wanneer u een grote pan gebruikt die half leeg is, wordt energie verspild.

Vermogensniveaus

Het vermogen van de kookzone kan op verschillende niveaus geregeld worden. In de tabel vindt u de aanduidingen met betrekking tot de verschillende types van bereidingen.

| Vermogensniveau | Geschikt voor: |
|---|--|
| 0 | Positie OFF |
| 1 - 2 | Bereiding van beperkte hoeveelheden voedsel (minimaal vermogen) |
| 3 - 4 | Bereiding |
| 5 - 6 | Bereidingen van grote hoeveelheden voedsel, het braden van grotere stukken |
| 7 - 8 | Braden, fruiten met meel |
| 9 | Braden |
| P /   | Braden / Aanbraden, koken (maximaal vermogen)* |

* zie Booster- en Double Boosterfunctie



Indien de kookplaat en de oven gelijktijdig gebruikt worden, kan in bepaalde omstandigheden het maximale nuttige vermogen van uw elektrische installatie worden overschreden.

Inschakeling/uitschakeling van de plaat

Om de plaat te activeren, moet de toets

On/Off  minstens 1 seconde ingedrukt gehouden worden; herhaal deze laatste handeling om hem te deactiveren.



De kookplaat wordt automatisch binnen enkele seconde uitgeschakeld als geen enkel vermogen is gekozen.



Automatische inschakeling van de bereidingszone

i De kookplaat is voorzien van een pandetectiesysteem dat automatisch de zones selecteert waarop een geschikte pan is geplaatst. Deze functie staat standaard aan en kan via het gebruikersmenu worden uitgeschakeld.

Nadat u de kookplaat hebt ingeschakeld:

1. Plaats een houder (geschikt voor inductiekoken, niet leeg) op de bereidingszone die u wilt gebruiken.
- Het display van de zone waarop de pan is geplaatst gaat automatisch aan en toont terwijl de schuifbalk oplicht.

Indien de automatische pandetectie is uitgeschakeld, wordt er bij het aanzetten van het toestel op alle displays van de kookzones het symbool weergegeven, met de punt rechtsonder die knippert. Om de kookzones aan te zetten, dient u deze via de corresponderende displays te activeren en vervolgens het gewenste vermogensniveau in te stellen.

Regeling van de bereidingszone

Nadat er een bereidingszone is geselecteerd:

1. Breng links van de schuifbalk van de te gebruiken bereidingszone een vinger aan.



Nu is de waarde van het aangegeven vermogen gelijk aan .

2. Verplaats de vinger naar links of naar rechts over de schuifbalk tot het vermogen is geselecteerd van naar of schakel de Boosterfunctie in (zie „Boosterfunctie“).

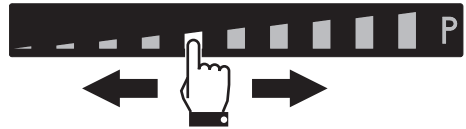

Het display van de gebruikte bereidingszone geeft het ingestelde vermogen aan.

Uitschakeling van de bereidingszone

1. Verplaats de vinger naar links tot aan het einde van de schuifbalk van de bereidingszone die u wilt uitschakelen.



Het display van de geselecteerde zone geeft de waarde aan.

Als u alle zones tegelijkertijd wilt uitschakelen, houd dan de toets On/Off minstens 2 seconden ingedrukt.



Gebruik

Snelkeuze



Met behulp van deze functie kunt u snel het gewenste vermogen van de platen instellen.

Nadat u de plaat heeft ingeschakeld en de bereidingszone heeft geselecteerd:

1. Plaats een vinger op het gewenste vermogen van de schuifbalk.



2. Selecteer het gewenste bereidingsvermogen door de vinger naar links of naar rechts te verplaatsen.

Boosterfunctie



Incorrect gebruik
Gevaar op verbranding

- Gebruik de Booster- en Double Booster-functies niet voor het verwarmen van vet of olie, omdat deze vlam kunnen vatten.



Met deze functie kan het maximale vermogen van de bereidingszone gebruikt worden. Dit is nuttig om grote hoeveelheden water aan de kook te brengen.

Nadat u de plaat heeft ingeschakeld en de bereidingszone heeft geselecteerd:

1. Plaats een vinger links van de schuifbalk.



Het display van de gebruikte bereidingszone wordt ingeschakeld: het aangegeven vermogen is .

2. Verplaats de vinger naar rechts over de schuifbalk tot de Boosterfunctie is geselecteerd.

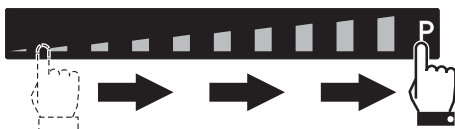

Het display van de gebruikte bereidingszone geeft de waarde  aan.



De Boosterfunctie kan snel worden geactiveerd.

- Schakel de kookplaat in en selecteer de bereidingszone, breng helemaal rechts op de schuifbalk van de te gebruiken bereidingszone een vinger aan.



De functie Booster blijft maximum 5 minuten actief, na deze tijdsduur wordt het vermogen automatisch verlaagd naar niveau 9.

Double Boosterfunctie

Met de Double Boosterfunctie kan meer vermogen worden verkregen dan met de Boosterfunctie.

Activeer de Boosterfunctie voor een bereidingszone, druk op het symbool „P” helemaal rechts op de schuifbalk; de

symbolen ,  en  worden achtereenvolgens weergegeven.

Multizone-functie



Met deze functie kunnen tegelijkertijd twee bereidingszones (voor en achter) worden bediend voor het gebruik van pannen, zoals vispannen of rechthoekige houders.

Nadat u de kookplaat hebt ingeschakeld:

1. Plaats tegelijkertijd een vinger op de toetsen van twee verticaal geplaatste bereidingszones.

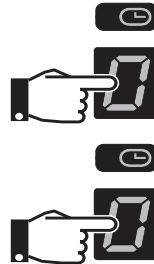

Na een kort geluidssignaal verschijnt het symbool  in overeenstemming met de

knop van de achterste zone; nu is de Multizone-functie geactiveerd.

2. Stel het gewenste bereidingsvermogen in met behulp van de schuifbalk links.

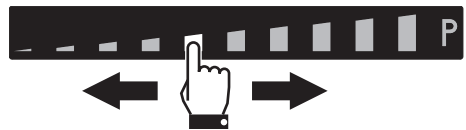

Z



Gebruik

Voor de beide zones worden dezelfde parameters ingesteld.



De Multizone-functie kan alleen worden geactiveerd tussen verticaal verbonden zones (zones met de markeringen „SX”, „CNT” en „DX” - zie „Algemene beschrijving”).



Deze functie zorgt automatisch voor een evenwichtige verdeling van het vermogen over de beide platen.



Wanneer de Multizone-functie actief is, kan de Double Boosterfunctie niet in deze zones worden geactiveerd.

Plaats een grote ovale of langwerpige pan altijd midden op de bereidingszone.

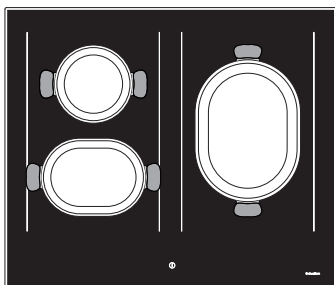

Voorbeeld van correct geplaatste pannen

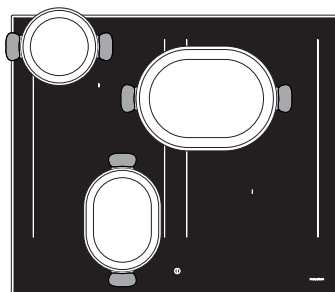

Voorbeeld van NIET correct geplaatste pannen

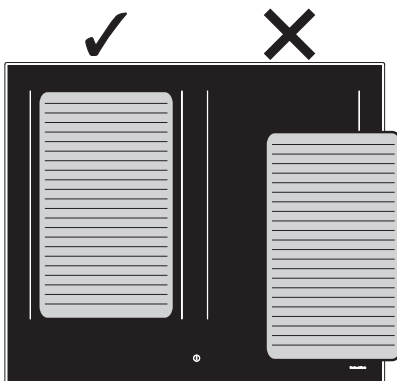

Voorbeeld van plaatsing vleesrooster

De Multizone-functie deactiveren:

Druk tegelijkertijd op de toetsen van de bereidingszones die zijn geactiveerd in

Multizone; het symbool  verdwijnt en de twee zones kunnen afzonderlijk worden geregeld.



Tabel voor de bereidingen

In de onderstaande tabel worden vermogenswaarden weergegeven die ingesteld kunnen worden, en bij iedere waarde wordt het type van het te bereiden voedsel vermeld. De waarden kunnen variëren afhankelijk van de hoeveelheid voedsel en de smaak van de consument.

| Vermogensniveau | Geschikt voor: |
|---------------------------|---|
| 1 - 2 | Voedsel opwarmen, kleine hoeveelheden water aan de kook houden, sauzen met eidooiers of boter loskloppen. |
| 3 - 4 | Vaste en vloeibare voedingsmiddelen bereiden, water aan de kook houden, diepvriesproducten te ontdooien, omeletten van 2-3 eieren, fruit- en groentengerechten bereiden, verschillende bereidingen. |
| 5 - 7 | Bereiden van vlees, vis, groenten, gerechten met meer of minder water, bereiding van jam enz. |
| 8 - 9 | Gebraden vlees of vis, biefstukken, lever, stoven van vlees en vis, eieren, enz. |
| Booster en Double Booster | Bakken van aardappelen in olie enz., het snel aan de kook brengen van water. |

Restwarmte



Incorrect gebruik Gevaar op verbranding

- Let goed op voor kinderen omdat ze de aanduiding van de restwarmte waarschijnlijk niet kunnen zien. De kookzones blijven na gebruik voor een bepaalde periode zeer warm, ook al zijn ze uitgeschakeld. Houd kinderen dus uit de buurt, zodat ze hun handen niet verbranden.

Als de kookzone na uitschakeling nog warm is, wordt het symbool  op het display weergegeven. Als de temperatuur 60°C of minder bedraagt, verdwijnt het symbool.



3.4 Speciale functies

Paufunctie



Met deze functie kunt u de functionering van alle bereidingszones pauzeren.

De Paufunctie activeren:

1. Activeer minstens één bereidingszone.
2. Houd de paufunctietoets  ingedrukt. Op de displays van alle bereidingszones verschijnt het symbool .



De paufunctie kan tot maximaal 10 minuten actief blijven, waarna het apparaat wordt uitgeschakeld.



Gebruik

De Pauzefunctie deactiveren:

1. Houd de toets  ingedrukt. Zodra het pauzesymbool wordt ingedrukt, begint deze te knipperen.
2. Druk op een willekeurige toets behalve op de Pauzetoets.
3. De pauzefunctie is nu gedeactiveerd en de eerder ingestelde functies worden hersteld.



- Tijdens de Pauzefunctie blijven de beperking van de bereidingsduur, de symbolen van restwarmte en de toetsblokkering actief.
- In geval van stroomuitval en het opnieuw inschakelen van de stroom wordt de pauzefunctie gedeactiveerd.

Toetsblokkering

Deze functie is handig om het apparaat schoon te maken terwijl het in gebruik is. Om de toetsblokkering in te schakelen dient er op het apparaat ten minste één zone actief te zijn of de pauzefunctie aan te staan.

- Houd de toets  minstens een seconde ingedrukt.

Alle toetsen, met uitzondering van de toetsen  en , zijn geblokkeerd.

De toetsblokkering deactiveren:

1. houd de toets  opnieuw minstens een seconde ingedrukt.



- In geval van stroomuitval en het opnieuw inschakelen van de stroom wordt de toetsblokkering gedeactiveerd.
- Als het toestel uit- en weer ingeschakeld wordt, blijft de toetsblokkering actief.

Functie grill



Met deze functie kan de Multizone-functie alleen automatisch worden geactiveerd voor de linker zones; dit is nuttig voor het grillen met een vleesrooster of het koken met langwerpige houders.

De Grillfunctie activeren:

1. Plaats een vleesrooster of een langwerpige houder op de linker bereidingszones.
2. Druk op de  toets, die dan begint te knipperen.

Op het display van de zone vooraan verschijnt het symbool  terwijl op de zone achteraan het symbool  wordt weergegeven. De schuifbalk wordt automatisch op niveau **8** ingesteld. (voorverwarmingsfase)



Na twee minuten werking zakt het niveau naar niveau **6**.

Druk op de toets  en gebruik de schuifbalk om het vermogensniveau op elk gewenst moment te wijzigen.



Warming functie

i Met deze functie kunt u al bereide gerechten warmhouden of het water aan de kook houden.

De Warming functie activeren nadat de kookplaat is geactiveerd:

1. Selecteer een bereidingszone.
2. Druk op de toets  om de functie te activeren; op het display van de geselecteerde bereidingszone wordt het symbol  weergegeven.

De Warming functie deactiveren:

1. Selecteer de bereidingszone met de actieve functie.
2. Druk op de toets .

3.5 Auto-Vent 2.0-functie

i



- Met deze functie kunt u de snelheid van een afzuigkap regelen via een draadloze verbinding.
- De afzuigkap moet wel voor de Auto-Vent 2.0-functie geschikt zijn.
- De verbinding is altijd unidirectioneel, van de kookplaat naar de kap: het is niet mogelijk de kookplaat via de kap te bedienen.

De functie Auto-Vent 2.0 is standaard uitgeschakeld, maar kan via het gebruikersmenu worden ingesteld. Eenmaal ingeschakeld zal de  toets altijd zacht blijven branden.

Deze functie beschikt over een automatische en een handmatige modus:

- De automatische modus, standaard actief, past de zuignelheid van de afzuigkap aan het totale vermogen van het toestel aan (zie „Gebruikersmenu“ - optie **U8**)
- In de handmatige modus kan de zuignelheid worden aangepast door op de knop  te drukken.

Om de handmatige modus in te stellen na het inschakelen van de kookplaat:

1. Druk op de  toets, die vervolgens vol  oplicht.
2. Bij het opnieuw indrukken wordt de snelheid van de kap verhoogd, volgens een cyclische reeks met 5 instelniveaus, van 0 (uit) tot 4 (maximumsnelheid).

Om terug te keren naar de automatische modus, moet het toestel opnieuw worden uit- en aangezet.

 Raadpleeg altijd de handleiding van de kap voor nadere informatie.



3.6 Extra functies

Kinderblokkering

Deze functie is nuttig om onbedoelde activering (bv. door kinderen) te voorkomen.

Om de kinderblokkering te activeren, moet het toestel ingeschakeld zijn, maar de kookzones uit staan:

1. Houd het display van een willekeurige kookzone ingedrukt.
 - De schuifbalk toont een animatie.
2. Laat het display los en schuif de balk van links naar rechts.

De kinderblokkering is actief en op de displays van de kookzones verschijnt het

symbool .

Om de kinderblokkering te deactiveren, terwijl het toestel ingeschakeld is:

1. Houd het display van een willekeurige kookzone ingedrukt.
 - De schuifbalk toont een animatie.
2. Laat het display los en schuif de balk van rechts naar links.



- In geval van stroomuitval blijft de kinderblokkering na het stroomherstel geactiveerd.
- Eenmaal uitgeschakeld kan de kinderblokkering niet opnieuw worden geactiveerd. Hiervoor moet het apparaat eerst worden uitgezet en vervolgens weer aangezet.

Snelle verwarming



Deze functie is niet beschikbaar voor de vermogensniveaus **9**, **Booster** en **Double booster**.

Met de snelle verwarmingsfunctie kan een bereidingszone gedurende een beperkte tijd maximaal worden verwarmd en er kan vervolgens met het ingestelde vermogensniveau verder worden gekookt. Nadat er een bereidingszone is geselecteerd:

- Houd een vermogensniveau (tussen **1** en **8**) minstens 3 seconden ingedrukt.
- Het display van de geselecteerde zone geeft het symbool  aan.
- Zodra de verwarmingstijd beëindigd is, keert de bereidingszone terug naar het eerder geselecteerde vermogensniveau.

Deze functie kan worden gedeactiveerd door het ingestelde vermogensniveau gedurende 3 seconden ingedrukt te houden of door een lager niveau te selecteren.

Timer



Met deze functie kan een timer geprogrammeerd worden, die na de ingestelde tijdsduur een geluidssignaal zal produceren.

Nadat u de plaat heeft ingeschakeld zonder een bereidingszone te hebben geselecteerd:

1. Druk binnen het display van de timer.





2. Selecteer de gewenste tijd door op de toetsen + en - te drukken.

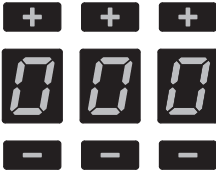

- Het eerste cijfer links selecteert de uren, het centrale cijfer de tientallen minuten en het rechter cijfer de minuten.

i Wanneer het apparaat wordt ingeschakeld, dient u de timer binnen 3 seconden aan te raken, anders wordt het apparaat uitgeschakeld en moet het worden herstart.

3. Na 10 seconden wachttijd begint de timer met aftellen.
4. Wanneer de tijd is verstreken, worden geluidssignalen gegeven; druk op een willekeurige toets om ze te deactiveren.

i U kunt de timer tot maximaal 9 uur en 59 minuten instellen.

 Het gebruik van de kookwekker onderbreekt de werking van de kookzones niet, maar waarschuwt de gebruiker dat de ingestelde tijdsduur verstreken is.

De timer wijzigen en deactiveren

De timer tijdens het aftellen wijzigen of deactiveren:

1. Druk op de toets On/Off  om de plaat te activeren (als deze in stand-by staat).
- Het display van de timer toont de minuten die aan het begin zijn ingesteld.

2. Druk op de toetsen + en - om de tijd van de timer te wijzigen of te resetten.
3. Na 10 seconden wachttijd begint de timer opnieuw met aftellen of wordt gedeactiveerd.

Bereiding met tijdstelling

i Met deze functie kan de automatische uitschakeling van elke bereidingszone na een bepaalde tijdsduur geprogrammeerd worden.

De functie bereiding met tijdstelling activeren nadat minstens één bereidingszone is geactiveerd:

1. Selecteer een vermogensniveau.
2. Druk binnen het display van de timer.



- Boven het display van de bereidingszone wordt het symbool  knipperend weergegeven.

3. Selecteer de gewenste tijd door op de toetsen + en - te drukken.



4. De bereiding met tijdstelling start een enkele seconde nadat de laatste selectie is verricht.

Aan het einde van de geprogrammeerde tijd hoort de gebruiker een geluidssignaal.



Gebruik

5. Druk op een willekeurige toets om het alarm uit te schakelen.



U kunt de timer tot maximaal 9 uur en 59 minuten instellen.



De functie kan op meerdere bereidingszones tegelijkertijd worden ingesteld. De tijdindicator en de knipperende led geven aan welke bereidingszone bijna zal worden uitgeschakeld

De bereiding met tijdsinstelling wijzigen of deactiveren

De bereiding met tijdsinstelling tijdens het aftellen wijzigen:

1. Druk op de toets On/Off  om de plaat te activeren (als deze in stand-by staat).
2. Druk op de display-toets van de bereidingszone met tijdsinstelling.
 - Het display van de timer toont de minuten die aan het begin zijn ingesteld.
3. Druk op de toetsen + en - om de timer te wijzigen of te resetten.
4. Na 10 seconden wachttijd begint de timer opnieuw met aftellen of wordt gedeactiveerd.





Tijdens een bereiding met tijdsinstelling kan een onafhankelijke timer worden ingesteld.

Recall functie



Met deze functie kunt u enkele gestarte bewerkingen herstellen na een onvrijwillige uitschakeling.

In het geval van een onvrijwillige uitschakeling, voert u de volgende bewerkingen binnen 6 seconden uit:

1. Schakel het apparaat in.
 - De toets  begint te knipperen.
2. Druk onmiddellijk daarna op de pauzetoets  om de eerder actieve functies te herstellen.



Deze functie herstelt de activiteit van de bereidingszones, de functies timer en snelle verwarming; alle andere functies worden niet hersteld.



3.7 Gebruikersmenu

Door middel van het gebruikersmenu kunnen de functionele kenmerken van het apparaat gewijzigd worden.

In totaal kunnen er 9 opties gewijzigd worden. Elke optie wordt op het display aangegeven met de letter "U", afgewisseld met een oplopend nummer.

| Functie | Kenmerk |
|---------|---|
| U0 | Maximale totale vermogen (Kw) - Wijziging alleen door de installateur |
| U1 | Optie uitgeschakeld |
| U2 | Volume toetsen |
| U3 | Volume geluidssignaal timer |
| U4 | Helderheid display |
| U5 | Animatie timer |
| U6 | Automatische detectie pannen |
| U7 | Duur geluidssignaal timer |
| U8 | Configuratie kapventilator |
| U9 | Auto-Vent 2.0-functie |

Toegang tot het gebruikersmenu

1. Indien de kookplaat is uitgeschakeld, schakel deze in met de toets On/Off



2. Druk meteen daarna nogmaals op om hem uit te schakelen; de toets begint te knipperen.

3. Houd de toets ingedrukt.

4. Door op de displays van de kookzones ingedrukt te houden, verschijnen symbolen waarop achtereenvolgens gedrukt moet worden om de opties van het menu te openen.

Druk achtereenvolgens op de toetsen van alle bereidingszones, te beginnen vanaf de zone links vooraan en ga met de klok mee; elke juiste aanraking wordt bevestigd door een geluidssignaal.

Modellen van 60 en 80 cm (A):



Modellen van 80 cm (B) en 90 cm:



Als de volgorde voor het indrukken van de toetsen onjuist is, wordt de kookplaat uitgeschakeld en moet de procedure voor het openen van het menu worden herhaald.

5. Laat de toets los.

Het gebruikersmenu is actief en op het display van de bereidingszones verschijnt bovenaan het symbool afgewisseld met het nummer .



Deze optie is uitsluitend voorbehouden aan de installateur (zie „Menu voor vermogensbeperking (uitsluitend voor de installateur)“).

Z



Gebruik

6. Druk op het symbool  om terug te keren naar de selectie van de opties. De schuifbalk verschijnt, waarvan elk segment verbonden is met een optie van het menu.

7. Druk op de segmenten van de schuifbalk (met uitzondering van de eerste twee) om de beschikbare opties te selecteren.



- Het eerste segment links (optie **U0**) is voorbehouden aan de procedure voor beperking van het vermogen (enkel voor de installateur).
- Om technische redenen is het tweede segment van links (optie **U1**) uitgeschakeld. Interactie met deze optie heeft geen effect.

Met de optie **U2** kunt u het volume van de toetsen wijzigen; er zijn 4 niveaus beschikbaar, selecteerbaar via de schuifbalk.



Afhankelijk van de regeling van elke optie, toont de schuifbalk alleen de segmenten die overeenkomen met de selecteerbare niveaus.

- Waarde **0**: minimaal volume.
- Waarde **3**: maximaal volume.



Het geluid dat hoort bij het indrukken van de toets  en het geluid van foutmeldingen kan niet worden uitgeschakeld.

Met de optie **U3** kunt u het volume van de geluidssignalen van de verlopen timer op 4 niveaus instellen.

- Waarde **0**: minimaal volume.
- Waarde **3**: maximaal volume.

Met de optie **U4** kunt u de helderheid van het display regelen op 10 niveaus.

- Waarde **0**: maximale helderheid.
- Waarde **9**: minimale helderheid.

Met de optie **U5** kunt u het aftellen van de seconden van de timer en de bereiding met tijdsinstelling weergeven, van 59 seconden tot 0.



Het aftellen van de seconden wordt weergegeven wanneer de timer is ingesteld op een tijd korter dan 10 minuten.

- Waarde **0**: animatie gedeactiveerd.
- Waarde **1**: animatie geactiveerd.



Met de optie **U6** kunt u de automatische detectie van de houders activeren of deactiveren. (Raadpleeg „Automatische inschakeling van de bereidingszone“)

- Waarde **0**: automatische detectie gedeactiveerd.
- Waarde **1**: automatische detectie geactiveerd.



Als de automatische detectie van de houders is gedeactiveerd is het noodzakelijk om de zone handmatig te activeren, wanneer er een houder op de kookplaat is geplaatst.

Met de optie **U7** kunt u de duur van het geluidssignaal van de timer regelen op 3 niveaus:

- Waarde **0**: duur geluidssignaal 120 seconden.
- Waarde **1**: duur geluidssignaal 10 seconden.
- Waarde **2**: geluidssignaal gedeactiveerd.

Met de optie **U8** kan de automatische modus van de Auto-Vent 2.0-functie met 8 instelgraden worden ingeschakeld. De volgende tabel geeft een overzicht van de mogelijke instellingen:

| Waarde | Kapverlichting | Snelheid kapventilator | | |
|------------------|----------------|------------------------|----------------------|----------------------|
| | | Delicate bereidingen | Gemiddelde bereiding | Intensieve bereiding |
| 0 | off | off | | |
| 1 | on | off | | |
| 2 - 4 - 6 | on | off | snelheid 1 | snelheid 2 |
| 3 - 5 - 7 | on | snelheid 1 | snelheid 2 | snelheid 3 |

Raadpleeg afhankelijk van de vermogensbeperking van het apparaat, de onderstaande tabel om de meest geschikte waarde te kiezen:

| Waarde | Vermogensbeperking |
|--------------|--------------------|
| 2 - 3 | tot 4 kW |
| 4 - 5 | van 4 tot 5 kW |
| 6 - 7 | van 5 tot 11,1 kW |



Indien u een waarde kiest die betrekking heeft op een hoger vermogen dan het ingestelde vermogen, zijn sommige snelheden van de kapventilator mogelijk niet beschikbaar.

Met de optie **U9** kunt u de Aut-Vent 2.0-functie activeren of deactiveren:

- Waarde **0**: functie gedeactiveerd.
- Waarde **1**: functie geactiveerd.

Verlaat het gebruikersmenu

U kunt het gebruikersmenu op twee manieren verlaten:

1. Druk op de toets . Alle wijzigingen worden niet opgeslagen en de kookplaat wordt uitgeschakeld.

Of

2. Houd de toets On/Off  minstens 2 seconden ingedrukt. De wijzigingen worden opgeslagen en de kookplaat wordt uitgeschakeld.



3.8 Foutcodes

In geval van storingen of abnormaal gedrag geeft het apparaat de overeenkomstige foutcode weer op het display van de bereidingszones.

De foutcodes beginnen altijd met „E..“ of „Er..“, gevolgd door een cijfer.

Hieronder worden de foutcodes weergegeven die zonder technische assistentie kunnen worden opgelost.

- **Er03:** Verwijder mogelijke materialen of houders van de voorste bedieningselementen.
- **E2:** Controleer of de houders geschikt zijn voor inductiekoken en of ze niet leeg zijn; laat het apparaat afkoelen.



Neem contact op met de technische assistentie als deze foutcodes regelmatig verschijnen.

Noteer, voor alle andere foutmeldingen, indien mogelijk de weergegeven foutcodes en neem contact op met de technische assistentie.



4 Reiniging en onderhoud

4.1 Waarschuwingen



Incorrect gebruik
Gevaar voor beschadiging van de oppervlakken

- Reinig het apparaat niet met een stoomreiniger.
- Mors tijdens de bereiding geen suiker of zoete mengsels op de kookplaat.
- Plaats geen materialen of stoffen die zouden kunnen smelten (plastic of aluminium).
- Houd de kookplaat altijd schoon, en plaats geen enkel voorwerp op de sensortoetsen.
- Gebruik op de stalen delen of de delen waarvan het oppervlak met metalen afwerkingen werd behandeld (bijv. elektrolytische oxidatie, vernikkeling, verchroming) geen producten die chloor, ammoniak of bleekmiddel bevatten.
- Gebruik geen schurende of bijtende middelen op de glazen onderdelen (bijv. poeders, ontvlekkers of metaalsponsjes). Gebruik eventueel houten of plastic gereedschappen.

4.2 Reiniging van de oppervlakken

Om de oppervlakken in goede staat te houden, moeten ze na elk gebruik gereinigd worden nadat ze afgekoeld zijn.

4.3 Hardnekkig vuil

Bij hardnekkig vuil, de afgekoelde oven met een vaatspons, bevochtigd met water en een neutraal reinigingsmiddel reinigen;

vervolgens met een microvezeldoek afdrogen.

4.4 Wekelijkse gewone reiniging

Reinig en verzorg de kookplaat wekelijks met behulp van een gewoon product voor de reiniging van het glas. Neem de aanwijzingen van de producent altijd in acht. Het silicone dat aanwezig is in deze producten produceert een beschermend waterafstotend en vuilbestendig laagje. Alle vlekken blijven achter op dat laagje en kunnen dus makkelijk verwijderd worden. Droog daarna het oppervlak met een schone doek. Let op dat er geen resten reinigingsmiddel achterblijven op de kookplaat, omdat ze een bijtende reactie zouden kunnen hebben wanneer de plaat verwarmd wordt en de structuur ervan zouden kunnen wijzigen.

4.5 Voedselresten of -vlekken

Eventuele lichtgekleurde sporen, veroorzaakt door pannen met een aluminium bodem, kunnen worden verwijderd met een met azijn bevochtigde doek.

Als er na het gebruik van de kookplaat verbrande resten achterblijven, moeten deze worden verwijderd. Spoel af met water en maak goed droog met een schone doek.

Zandkorrels die eventueel op de kookplaat gevallen zijn tijdens het wassen van sla of aardappelen zouden de plaat kunnen krassen wanneer de pannen verschoven worden.

Verwijder eventuele zandkorrels dus onmiddellijk van het oppervlak van de kookplaat.





Kleurwijzigingen zijn niet van invloed op de werking en de stabiliteit van het glas. Het betreft geen wijzigingen van het materiaal van de kookplaat, maar eenvoudige resten die niet verwijderd werden en die dus verbrandden.

Er kunnen **glanzende oppervlakken** gevormd worden als het gevolg van het verschuiven van de bodems van de pannen, vooral indien ze van aluminium zijn, en indien niet geschikte reinigingsmiddelen gebruikt worden. Het is moeilijk om deze te verwijderen met behulp van gewone reinigingsproducten. Het kan zijn dat de reiniging meerdere keren herhaald moet worden. Het gebruik van bijtende reinigingsmiddelen, of de wrijving met de bodem van de pannen, kan de decoratie van de kookplaat mettertijd polijsten en zou de vorming van vlekken kunnen bevorderen.

4.6 Oplossingen voor problemen...

De kookplaat werkt niet:

- Controleer of de kookplaat is aangesloten en de hoofdschakelaar is ingeschakeld.
- Controleer of zich geen stroomonderbrekingen kunnen voordoen.
- Controleer of de zekering niet is afgesprongen. In dit geval moet de zekering worden vervangen.
- Controleer of de aardlekschakelaar van de huiselijke installatie niet is geschakeld. In dit geval moet de schakelaar weer geactiveerd worden.

De resultaten van de bereiding zijn niet bevredigend:

- Controleer of de temperatuur van de bereiding niet te hoog of te laag is.

De kookplaat produceert rook:

- Laat de kookplaat afkoelen, en reinig deze, nadat de bereiding klaar is.
- Controleer of het voedsel niet uit het recipiënt komt, en gebruik eventueel een groter recipiënt.

De zekeringen of de magnetothermische schakelaar van de huiselijke installatie springen regelmatig:

- Neem contact op met het servicecentrum of met een elektricien.

Scheuren of barsten in de kookplaat:

- moet het apparaat onmiddellijk uitgeschakeld worden, moet de stroomtoevoer uitgeschakeld worden en moet contact met de assistentie worden opgenomen.



5 Installatie

5.1 Elektrische aansluiting



Elektrische spanning
Gevaar voor elektrische schok

- Laat het apparaat aansluiten door gekwalificeerd technisch personeel.
- Gebruik persoonlijke beschermingsmiddelen.
- De aardverbinding van het elektrische systeem is verplicht en moet in overeenstemming met de geldende veiligheidsnormen worden uitgevoerd.
- Schakel de algemene stroomtoevoer uit
- Trek nooit aan de kabel om de stekker uit het stopcontact te halen.
- Gebruik kabels die bestand zijn tegen temperaturen van minstens 90 °C.
- Het aandraaimoment van de schroeven van de stroomgeleiders van het klemmenbord moet 1,5-2 Nm bedragen.

Algemene informatie

Controleer of de kenmerken van het stroomnet overeenstemmen met de gegevens op het identificatieplaatje. Het identificatieplaatje bevat de technische gegevens, het serienummer en de merknaam van het apparaat en is zichtbaar op het apparaat aangebracht.

Dit plaatje mag nooit verwijderd worden.

Zorg voor de aardverbinding met een kabel die ten minste 20 mm langer is dan de andere kabels.

Het apparaat kan op de volgende manieren worden aangesloten, afhankelijk van het model:

Modellen van 60 cm en 80 cm (A):

- 220-240 V / 380-415 V 2N~

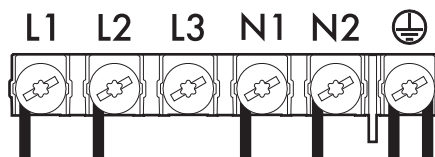

Zespolige kabel 6 x 1,5 mm².

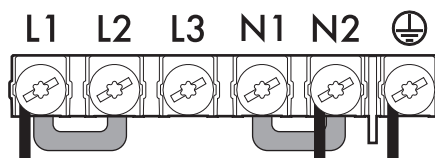

Driepolige kabel 3 x 6 mm².

Modellen van 80 cm (B) en 90 cm:

- 380-415 V 3N~

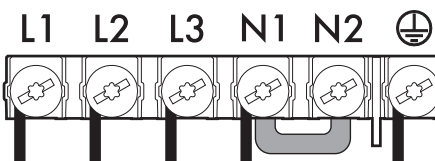

Vijfpolige kabel 5 x 1,5 mm².

- 220-240 V 3~ / 380-415 V 2N~

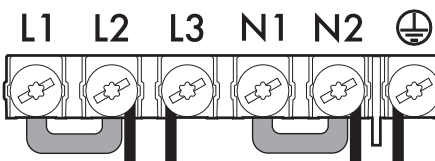

Vierpolige kabel 4 x 4 mm².



Installatie

• 220-240 V 1N~

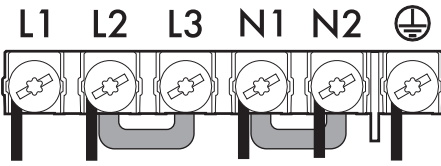

Vijfpolige kabel 5 x 2,5 mm².



Gebruik voor elke aansluiting de meegeleverde geleiderbrug.

Vaste aansluiting

Rust de voedingslijn uit met een meerpolige onderbrekingsinrichting, overeenkomstig de installatienormen. De onderbrekingsinrichting dient op een eenvoudig te bereiken plaats en in de nabijheid van het apparaat te zijn aangebracht.



Doe de kabel achter het meubel passeren. Let op dat deze niet tegen de onderkant van de kookplaat of een eventuele daaronder ingebouwde oven komt.



Let op wanneer bijkomende elektrische apparaten aangesloten worden. De kabels voor de aansluiting mogen niet in contact komen met de warme kookzones.

Test

Voer na de installatie een korte test uit. Bij een slechte werking van het apparaat, terwijl u heeft geconstateerd dat u de instructies correct heeft uitgevoerd, moet u het apparaat loskoppelen van het elektriciteitsnet en het dichtstbijzijnde Technische Servicecentrum informeren.

5.2 Voor de installateur

- De kabel voor de verbinding met het stroomnet mag niet verbogen of vastgeklemd worden.
- Het apparaat moet volgens de installatieschema's worden geïnstalleerd.
- In geval het apparaat, na het verrichten van alle controles, niet correct werkt, neem dan contact op met het plaatselijke erkende servicecentrum.
- Na de correcte installatie van het apparaat wordt u verzocht de gebruiker te informeren over de correcte werkwijze.

5.3 Menu voor vermogensbeperking (uitsluitend voor de installateur)

Om het door het apparaat opgenomen maximale vermogen te kunnen wijzigen, moet het gebruikersmenu geopend worden (zie „Gebruikersmenu“). Na de opening van het gebruikersmenu is de eerste beschikbare optie die met de code **U0** (Maximaal totaal vermogen). In totaal kunnen er 10 opties gewijzigd worden. Elke optie wordt op het display aangegeven met de letter „U“, afgewisseld met een oplopend nummer.



1. Eenmaal in het gebruikersmenu, wordt bovenaan het display van de bereidingszones het symbool  afgewisseld met  weergegeven.
2. Het display van de timer toont daarentegen het in de fabriek ingestelde vermogen (waarden uitgedrukt in Kw - afhankelijk van de modellen):

3. Druk op het display van de timer om de vermogenswissel in te schakelen.



4. Druk op de linkerkant van de schuifbalk om het vermogen te verlagen en op de rechterkant om het te verhogen.

Dankzij de functie **Eco-Logic Advance**, neemt de vermogenswaarde toe of af met stappen van 0,1 Kw bij elke aanraking. Het gebruikersmenu kan op deze twee manieren worden afgesloten:

1. Druk ten minste 2 seconden op  om de wijzigingen op te slaan.
2. Druk op  om de wijzigingen te negeren.

In beide gevallen wordt de kookplaat uitgeschakeld en moet hij opnieuw worden ingeschakeld.

Tabel opgenomen vermogens

| Model | Minimaal vermogen (kW) | Maximum vermogen (kW) |
|--------------------|------------------------|-----------------------|
| 60 cm 80 cm (A) | 2,4 | 7,4 |
| 80 cm (B) 90 cm | 2,4 | 11,1 |

5.4 Veiligheidswaarschuwingen



Warmteontwikkeling tijdens werking van het apparaat
Brandgevaar

- Controleer of het materiaal van het meubel brandbestendig is.
- Controleer of het meubel voorzien is van de vereiste openingen.
- Het ventilatierooster, dat zich vooraan het product bevindt, mag nooit worden afgesloten.

Fineerbewerkingen, kleefstoffen of kunststof bekledingen van aangrenzende meubels moeten warmtebestendig zijn ($>90^{\circ}\text{C}$), anders kunnen deze mettertijd vervormen.

De minimale afstand die gerespecteerd moet worden tussen afzuigkappen en de kookvlakken moet minstens overeenkomen met diegene die aangeduid wordt in de aanwijzingen voor de montage van de afzuigkap.

Ook de minimale afstanden van de vrije delen van het vlak op de achterzijde moeten gerespecteerd worden, zoals wordt aangeduid op de afbeelding van de montage.

5.5 Insnijding van het werkblad



De volgende ingreep vergt metselen/of timmerwerk, en moet dus uitgevoerd worden door een bevoegd technicus. De installatie kan uitgevoerd worden op structuren van verschillende materialen, zoals metselwerk, metaal, massief hout en met kunststof gelamineerd hout, mits het hittebestendig is ($>90^{\circ}\text{C}$).

Maak een opening met de aangeduide afmetingen in het werkblad van het meubel (mm).

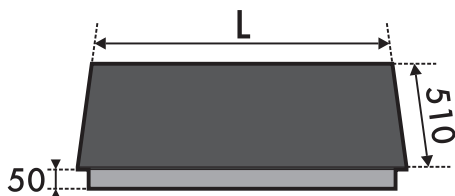



Installatie

Semi-inbouw

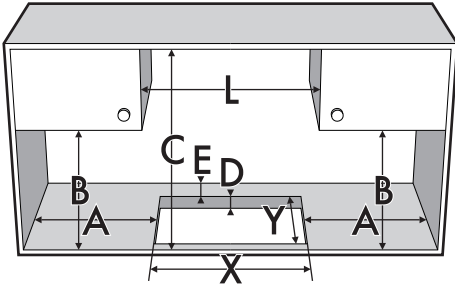

| L | X | Y |
|---------|-----------|-----------|
| 600 | 560 | 480 |
| 800 (A) | 730 ÷ 750 | 480 ÷ 490 |
| 800 (B) | 750 | 490 |
| 900 | 860 | 490 |

| A | B | C | D | E |
|---------|----------|----------|-------|---------|
| min. 50 | min. 460 | min. 750 | 20÷60 | min. 50 |

Pakking van de kookplaat

Voordat de montage wordt uitgevoerd, moet de bijgeleverde pakking langs de omtrek van de kookplaat worden aangebracht om te voorkomen dat vloeistoffen tussen de omlijsting van de kookplaat en het werkblad kunnen komen.

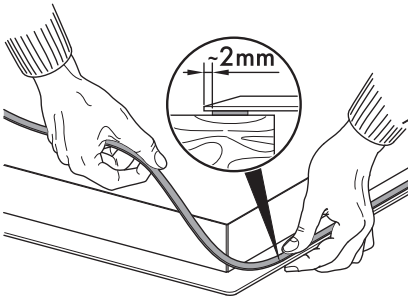

Bevestig de kookplaat niet met behulp van silicone. Indien dit toch wordt gedaan, kan de kookplaat niet verwijderd worden zonder deze te beschadigen.

Vlakkbouw

Voor dit type van kookplaten moet de opening gefreesd worden indien de kookplaat gelijk met de rand van het werkblad moet geïnstalleerd worden.

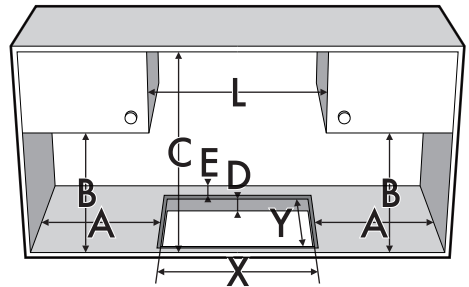
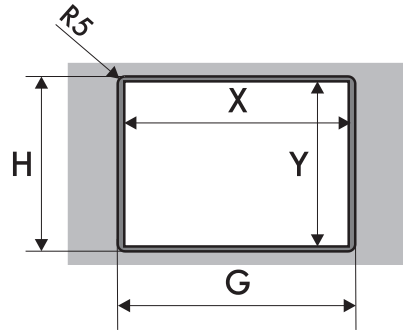

| L | X | Y | G | H |
|---------|-----------|-----|-----|-----|
| 600 | 560 | 480 | 604 | 514 |
| 800 (A) | 730 ÷ 750 | 480 | 804 | 514 |
| 800 (B) | 750 | 490 | 804 | 514 |
| 900 | 860 | 490 | 904 | 514 |

| A | B | C | D | E |
|---------|----------|----------|-------|---------|
| min. 50 | min. 460 | min. 750 | 20÷60 | min. 50 |

Nadat de zelfklevende pakking (A) is aangebracht en de kookplaat is voorzien van de beugels en geplaatst is, moeten de randen met isolerende silicone (B) worden gevuld; verwijder het eventuele teveel aan product.



Als de kookplaat moet worden verwijderd, moet het silicone met behulp van een mesje worden weggesneden voordat wordt geprobeerd om de plaat te verwijderen (C).

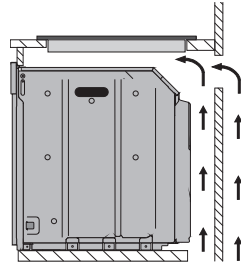
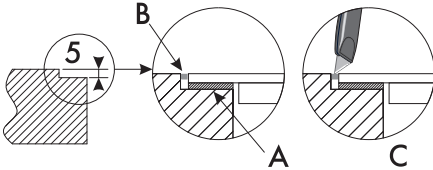

met opening onderaan en achteraan

5.6 Inbouw

Op inbouwruimte voor oven



Wanneer de kookplaat boven een oven wordt geïnstalleerd, moet deze voorzien worden van een ventilator voor de koeling.

De afstand tussen de kookplaat en de keukenmeubels of de inbouwapparaten moet zodanig zijn dat een voldoende ventilatie en een voldoende luchtafvoer gegarandeerd worden. Bij installatie boven een oven moet een tussenruimte worden gelaten tussen de onderkant van de kookplaat en de bovenzijde van het onderaan geplaatste apparaat.

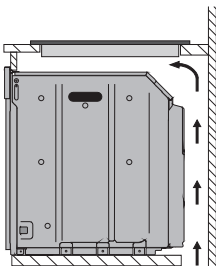

met opening onderaan

Op neutrale ruimte of laden

Wanneer andere meubelen (zijwanden, laden, enz.), afwasautomaten of koelkasten aanwezig zijn onder de kookplaat, moet een dubbele houten bodem worden geïnstalleerd op een minimum afstand van **20 mm** van de onderkant van de kookplaat, zodat toevallig contact wordt vermeden. De dubbele bodem mag alleen met geschikt gereedschap worden verwijderd.

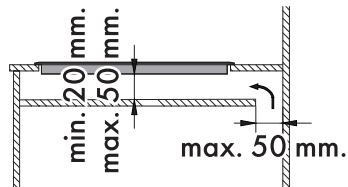
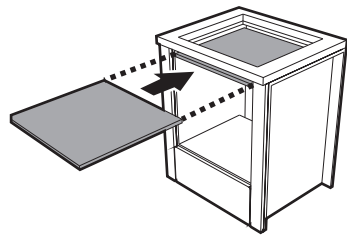

met opening onderaan

N



Installatie

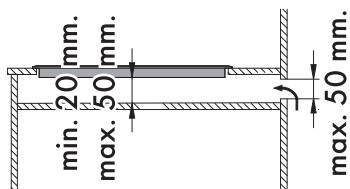

met opening achteraan

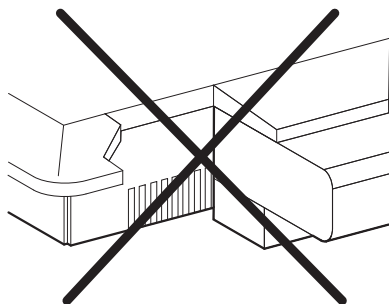

Bevestigingsklemmen

Om de bevestiging en een optimale centering te garanderen, moeten de bijgeleverde klemmen geplaatst worden:

1. Plaats de klemmen horizontaal en met een lichte druk in de daarvoor bestemde gleuf.

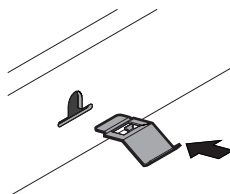

2. Draai ze vervolgens naar boven zodat ze definitief geklemd worden.

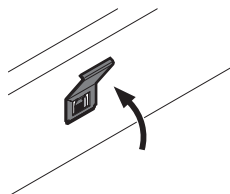

Ventilatie

Hieronder worden twee juiste installaties met voldoende ventilatie en een verkeerde installatie getoond.

